

AXOLUTE

KATALÓG 08

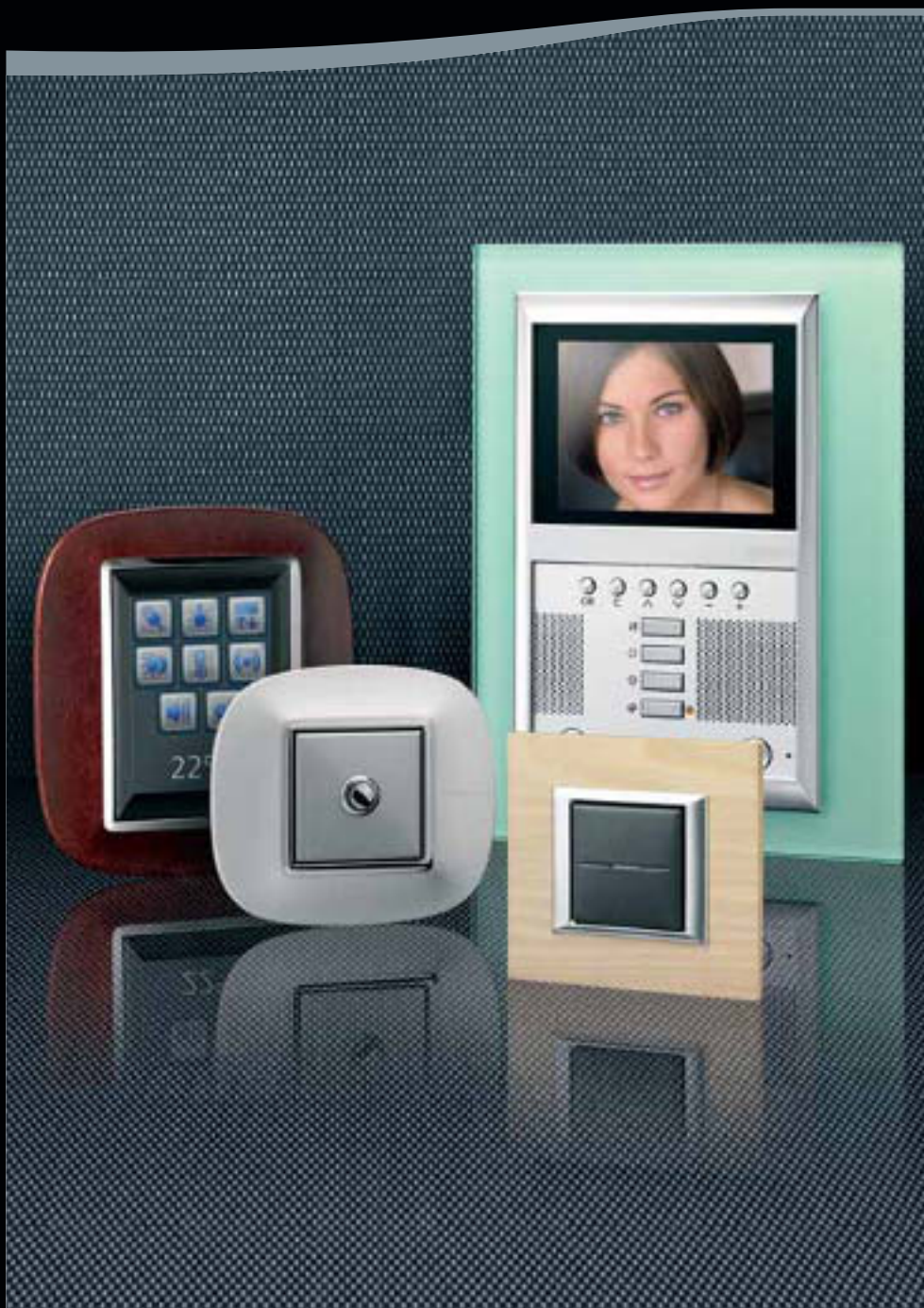

AXOLUTE



Unikátny dizajn a technológia

Elektroinštaláčny prístroj a vstupný systém v tom istom dizajne

Tradičná a digitálna technológia

Od spínača po farebnú multimediálnu videocentrálu



Množstvo dizajnových variácií

Rôzne kombinácie materiálov, prevedení a tvarov

Precízne fungovanie

Inovatívne riešenia, jednoduchá inštalácia

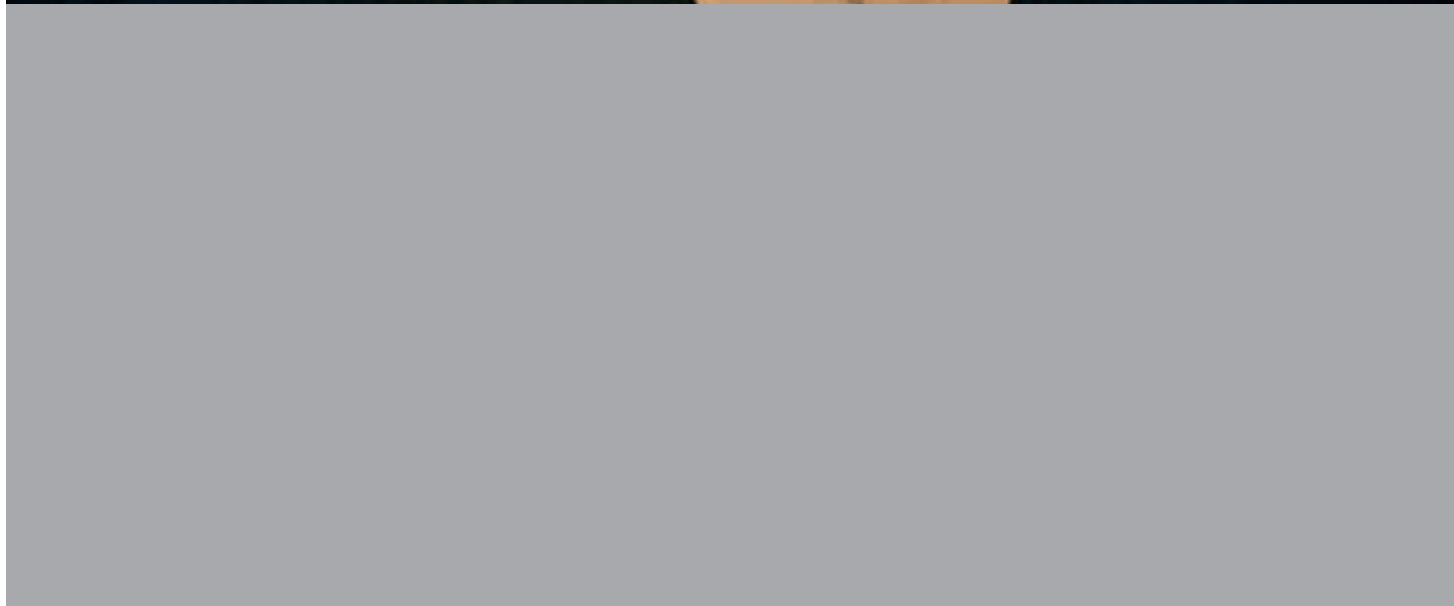

OBSAH

AXOLUTE	6
DIZAJN A FUNKCIE	8
Rad elektroinštalčných prístrojov s integrovaným vstupným systémom	
TRADIČNÁ A DIGITÁLNA TECHNOLOGIA	10
Od spínača po farebný videodisplej	
MNOŽSTVO VARIÁCIÍ	14
Rôzne kombinácie materiálov, prevedení a tvarov	
JEDNODUCHÁ INŠTALÁCIA	20
Inovatívne riešenia v každom detaile	
MOŽNOSTI INŠTALÁCIE	22
Inovatívne riešenia, rýchla inštalácia	
KATALÓG AXOLUTE	24
AXOLUTE – Rad elektroinštalčných prístrojov	
AXOLUTE - Inteligentný systém – MY HOME	
AXOLUTE – VSTUPNÝ VIDEOSYSTÉM	
RÁMIKY: INŠTALÁCIA A FAREBNÉ PREVEDENIA	66
ROZMERY	80
INDEX	84

AXOLUTE

AXOLUTE predstavuje tú najlepšiu voľbu pre luxusné interiéry: bohatosť výberu dizajnových variácií, ako aj inovatívna technológia dodajú vašej elektroinštalácii doteraz nepoznaný rozmer.

AXOLUTE získal ocenenie na výstave inovácií a dizajnu



Množstvo dizajnových prevedení pre všetky typy interiérov:

- rodinné domy
- apartmány a bytové domy
- showroomy a reprezentačné priestory



▲ Dotykový panel dodá interiéru ten správny technologický rozmer

Čo prináša AXOLUTE?

Voľnosť výberu sú tie správne slová, ktoré vystihujú potenciál radu spínačov a zásuviek AXOLUTE.

VOĽNÝ VÝBER DIZAJNOV

Axolute bol navrhnutý tak, aby vám priniesol maximálny výber dizajnov a materiálových prevedení.

- ▶ Prečo sa obmedzovať na rovnaký dizajn v každej miestnosti? AXOLUTE ponúka rôzne materiály, prevedenia a tvary pre danú atmosféru jednotlivých miestností.

VOĽNÝ VÝBER TECHNOLÓGIE

Od tradičného spínača až po inteligentný systém ovládania elektroinštalácie. Široká škála funkcií umožňuje prispôbiť si ovládanie vlastným potrebám.



- ▶ Videocentrála môže byť jednoduchým video vstupným systémom, zároveň však môže byť skutočným multimediálnym centrom vášho domu.

DIZAJN A FUNKCIE

Rad elektroinštalačných prístrojov
s integrovaným vstupným systémom

Dizajn spínača je charakterizovaný
4 základnými prvkami:

- 1 Rámik
- 2 Axiálne ovládanie
- 3 Chrómové orámovanie
- 4 Modrá LED dióda

1 Dva základné dizajny rámkov:

- prvý je **hranatý**, zvýrazňujúci presnosť spracovania
- druhý je **oválny**, umožňujúci jemné odlesky svetiel

Jeden typ montážnej dosky pre všetky typy rámkov.

2 Axiálne ovládanie existuje v dvoch základných verziách:

- Axolute hliník
- Axolute antracit



- 4** Modrá (prídavná) LED dióda
dodá spínaču ten správny
charakter.

- 3** Chrómové orámovanie
spínača, elegantný a originálny
prvok, je spoločný pre obidve
dizajnové prevedenia.



Farebné displeje s využitím prehľadnej grafiky uľahčujú ovládanie vašej elektroinštalácie.

DOTYKOVÝ PANEL

Dotykový panel umožňuje jednoduché a intuitívne ovládanie celej inštalácie. Diskrétne podsvietené ikonky voľby možností je možné kedykoľvek prispôbiť.



Dotykový panel

VÝVOJ VSTUPNÝCH VIDEOSYSTÉMOV

LCD displej s vysokým rozlíšením umožňuje vďaka ovládaciemu menu a hands free vstupnému systému jednoduché ovládanie celej elektroinštalácie.

Axolute umožňuje použitie rovnakých rámkov pre všetky prvky inštalácie v snahe dosiahnuť dizajnovú jednotnosť.



Videocentrála



Videodisplej

TRADIČNÁ A DIGITÁLNA TECHNOLÓGIA

Od spínača po farebný
videodisplej

Rôzne spôsoby ovládania, ktoré
vyhovujú rozličným predstavám
každého z vás.

AXIÁLNE OVLÁDANIE

Vďaka inovatívnemu systému rámik dokonale
lícuje s krytkou aj po zatlačení tlačidla.

VYPNUTÉ



STLAČENIE



ZAPNUTÉ



Stredové tlačidlá ovládania sú pokryté vrstvou metalického laku, ktorý garantuje odolnosť materiálu pri používaní. Dotykovú plochu uprostred decentne dopĺňa modrá LED dióda.

RETRO OVLÁDANIE

Stelesnenie osvedčenej klasiky v modernom štýle. Originálny dizajn s možnosťou podsvietenia.



AXIÁLNE OVLÁDANIE

Inovatívne axiálne ovládanie podčiarkuje osobitosť nadčasového dizajnu.



DIGITÁLNA TECHNOLOGIA

Technologický princíp AXOLUTE bol navrhnutý tak, aby zdokonalil ovládanie inteligentného systému MY HOME.



JEMNÝ DOTYK

Nové, absolútne tiché ovládanie vášho domu. Digitálna technológia nahrádza tradičné stlačenie spínača. Len jemným dotykom vytvoríte atmosféru, akú potrebujete.

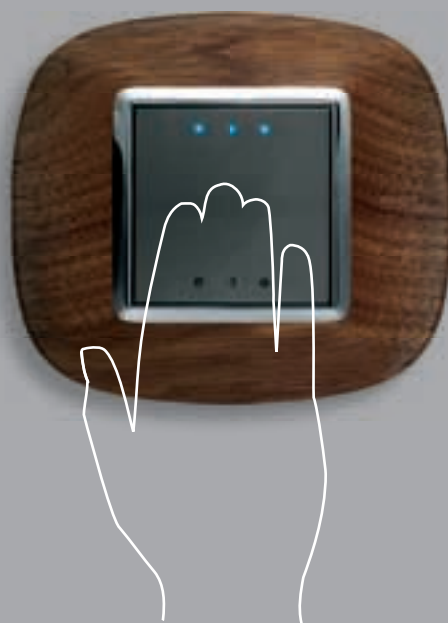

SCENÁROVÝ OVLÁDAČ

Už sa nemusíte obmedzovať iba na zapnutie a vypnutie svetla. Jediným dotykom vykoná to, čo si zvolíte. Ponúka priestor pre množstvo kombinácií vašich predstáv a túžob. Štýlové tlačidlá, doplnené diskretnými LED diódami, vytvoria štyri samostatné scény.



TRADIČNÁ A DIGITÁLNA TECHNOLÓGIA

Od spínača po videocentrálu

LCD DOTYKOVÝ PANEL

Displej umožňuje jednoduché a intuitívne ovládanie svetla, žalúzií, zvuku či kúrenia. Dizajnovovo prepracované ovládacie menu s diskkrétne podsvietenými ikonkami voľby možností je možné kedykoľvek si prispôbiť.



VIDEODISPLEJ

Kto je za dverami? Videodisplej vám to prezradí. Navyše, prinesie vám verný obraz návštevníka do ktorejkoľvek časti domu. Možnosť kombinácie s prvkami MY HOME.

Možnosť inštalácie do inštalačnej krabice pre zapustenú montáž obj. č. 506 E



VIDEOCENTRÁLA

Prepracovaný systém s jednoduchým ovládaním dokáže na farebnej 5.6" LCD obrazovke priniesť živý obraz toho, čo si zvolíte. Prostredníctvom nej a kamier môžete nazrieť do ktorejkoľvek miestnosti alebo zistiť, čo sa deje za múrmi vášho domova. Videocentrála je skutočným **multimediálnym centrom pre ovládanie vášho domu**. Je možné si zvoliť rámk v sklenenom, hliníkovom prípadne tíkovom prevedení.



AXOLUTE DOKÁŽE SKLBIŤ ŠTANDARDNÉ ELEKTROINŠTALAČNÉ PRÍSTROJE, SYSTÉM MY HOME, AKO AJ VSTUPNÝ SYSTÉM



ŠTANDARDNÝ
SPÍNAČ



MY HOME
A ELEKTROINŠTALAČNÉ
PRÍSTROJE



MY HOME



VSTUPNÝ SYSTÉM
A MY HOME



VSTUPNÝ SYSTÉM
A MY HOME

MNOŽSTVO VARIÁCIÍ

Rôzne kombinácie materiálov,
prevedení a tvarov

Hranaté rámy AXOLUTE, jednoduché a decentné, si nájdu miesto v každom elegantnom interiéri.



Hliník:
eloxovaný, prírodný, brúsený

HLINÍK je typickým protagonistom moderného dizajnu. Minimálna hĺbka rámika, eloxovaný materiál, ako aj rôznorodosť farieb zaručujú jeho široké využitie.



Kov červený:
striekaný hliník, vysoký lesk



Jaseň

Ušľachtilé DREVO prinesie vášmu domovu pocit tepla a harmónie. Šetrný spôsob vypracovania a decentnosť pravouhlého tvaru nechávajú vystúpiť do popredia prirodzenú kresbu jaseňa, ako aj exotických driev tík a wenge.

- Drevené a kamenné rámy sú vyrobené zo skutočných prírodných materiálov. Preto je každý rámik unikátny svojím sfarbením a kresbou.



Sklo krištálové:
priehľadné, tvrdené sklo

SKLO, precízne vytvorený a vypracovaný materiál s dokonalosťou v každom detaile.



Sklo modré:
farba, ktorá je v súlade s LED
diódou prístroja



Bridlica

KAMEŇ. Nadčasová elegancia pravouhlého dizajnu dáva vyniknúť jedinečnej štruktúre prírodného materiálu. V našej ponuke nájdete štýlovú bridlicu alebo ušľachtilý carrarský mramor.

MNOŽSTVO VARIÁCIÍ

Rôzne kombinácie materiálov,
prevedení a tvarov

Oblé rámiky so svojimi jemnými
obrysmi a jedinečnými odleskami
svetiel vyhovujú vkusu obdivovateľov
klasiky, ako aj moderného dizajnu.

KOV. Možno to vyjadriť dvoma slovami
– čistý dizajn. Mäkké línie a lomy svetla
spojené s dokonalým vypracovaním
nechávajú vyniknúť ušľachtilú krásu kovu
v netradičnom prevedení.



Zlato matné



Modrá
Jedna z piatich dizajnových
prevedení.

PLAST. Jemné odlesky svetiel, variácie farieb
alebo lak s orientálnym nádychom priehľadnej
glazúry mu dávajú nový, neopakovateľný
charakter.

DREVO. Tri exkluzívne prevedenia
prírodného materiálu: Javor, Čerešňa
a Orech.



Orech

CORIAN® je jedinečný materiál, často využívaný v moderných interiéroch. Je elegantný a kompaktný ako kameň a príjemný na dotyk ako polymér. V ponuke sú dva typy rámkov pripomínajúce granit.



Corian Dusk

▶ CORIAN® je registrovanou známkou firmy DuPont™



Oceľ brúsená Alessi

ALESSI NEHRDZAVEJÚCA OCEĽ. Dve prevedenia, jedno vysoko lesklé a druhé matné, sú výsledkom spolupráce s firmou Alessi, významným výrobcom dizajnerských prvkov pre domácnosť.



Koža – piesok

KOŽA. Luxus a harmónia kontrastov. Talianski umelci dodali drsnej a pevnej koži mäkkosť hodvábu a lahodné tóny tmavej kávy či zlatistého piesku. Extravagancia materiálu sa spojila s klasickým dizajnom.

MNOŽSTVO VARIÁCIÍ

Rôzne kombinácie materiálov,
prevedení a tvarov

Krištáľový rámik sa dá ľahko otvoriť odskrutkovaním štyroch skrutiek. Môžete si tak pod neho vložiť napríklad fotku, kovovú fóliu, textíliu či akýkoľvek iný materiál a vytvoriť tak svoj unikátny interiérový prvok.

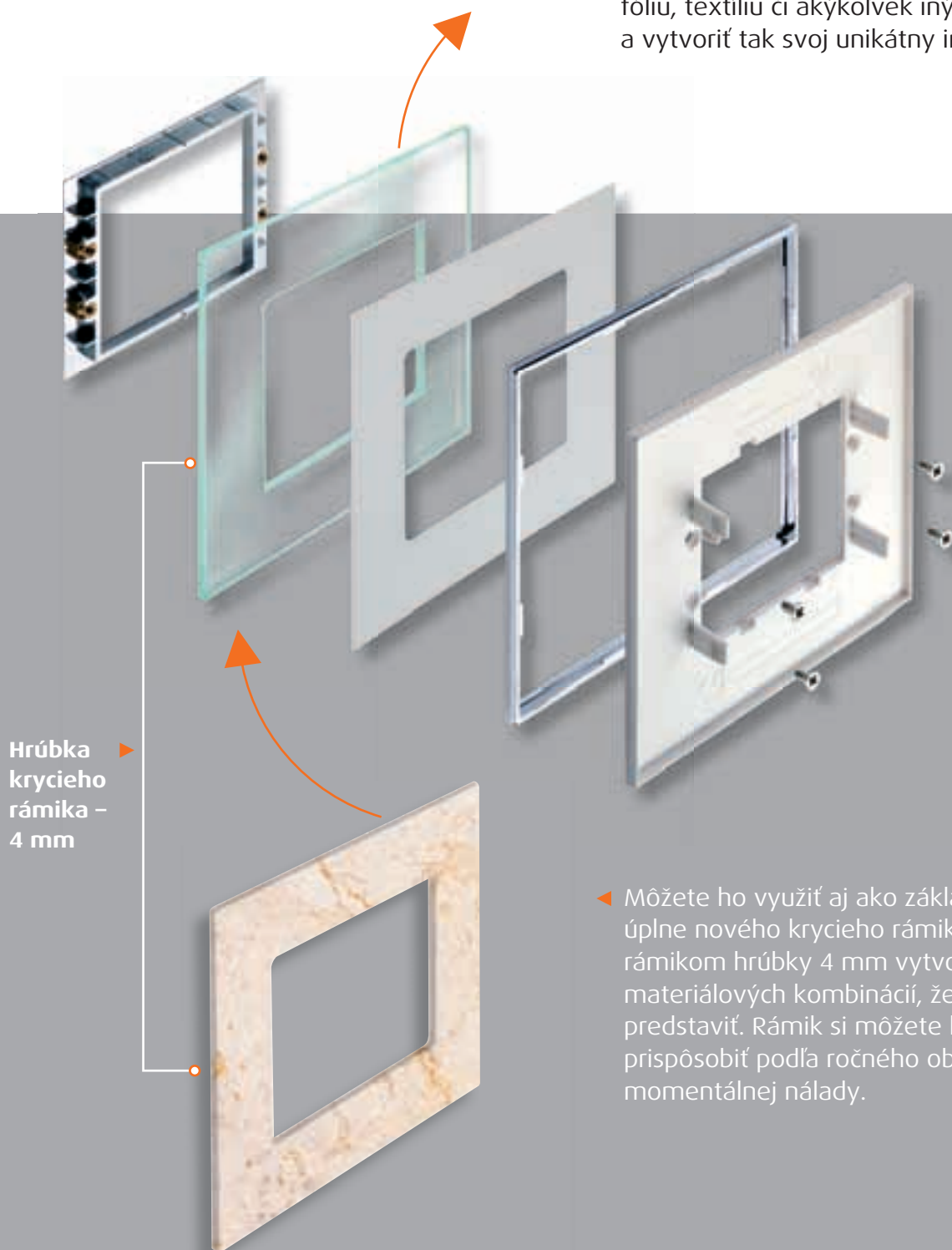

- ◀ Môžete ho využiť aj ako základ na vytvorenie úplne nového krycieho rámika. Krycím rámikom hrúbky 4 mm vytvoríte toľko materiálových kombinácií, že si ich ani neviete predstaviť. Rámik si môžete kedykoľvek prispôbiť podľa ročného obdobia či momentálnej nálady.



Axiální spínač je možné podsvietiť pomocou špeciálnej montážnej dosky so signálkou.



Retro spínač pripevnený k montážnej doske so signálkou.

PODSVIETENIE POMOCOU LED DIÓDY

Magické modré podsvietenie rámika originálne dopĺňa dizajn a podčiarkuje technologický rozmer produktu. Zároveň veľmi estetickým spôsobom uľahčuje používanie ovládacích prvkov v prítmí.



Zásuvka so signálkou prítomnosti napätia.

JEDNODUCHÁ INŠTALÁCIA

Inovatívne riešenia
v každom detaile

JEDNA MONTÁŽNA DOSKA

- Pre všetky kombinácie rámkov a prístrojov

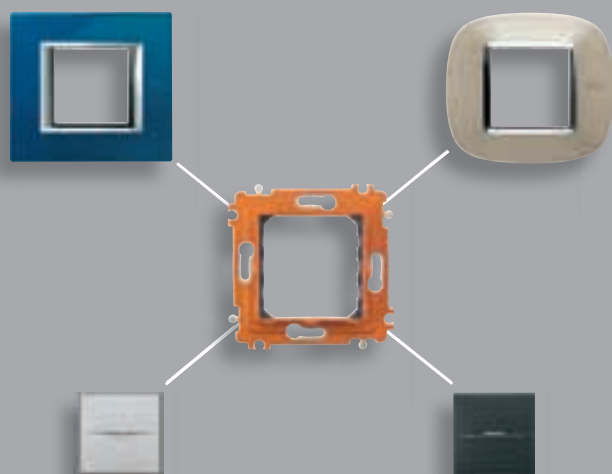

NEREZOVÉ PRÍCHYTKY

- Maximálna odolnosť a spoľahlivosť
- Montáž mechanizmu jednoduchým nakliknutím na montážnu dosku

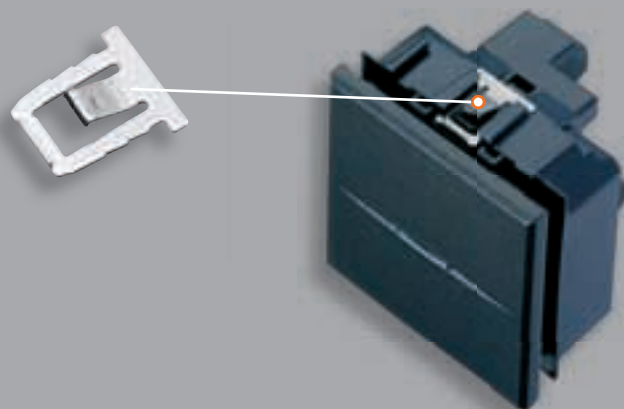

NEREZOVÁ MONTÁŽNA DOSKA

- Maximálna pevnosť a odolnosť

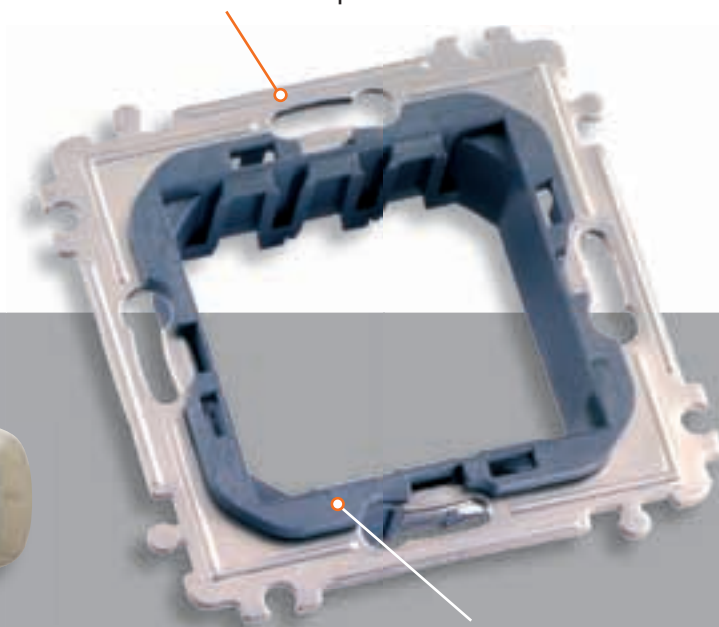

POLYKARBONÁTOVÝ KRYT

- Dokonalá bezpečnosť vďaka plastovému krytu montážnej dosky

JEDNODUCHÁ DEMONTÁŽ PRÍSTROJA

- Jednoduchým zatlačením skrutkovača uvoľníte mechanizmus z montážnej dosky

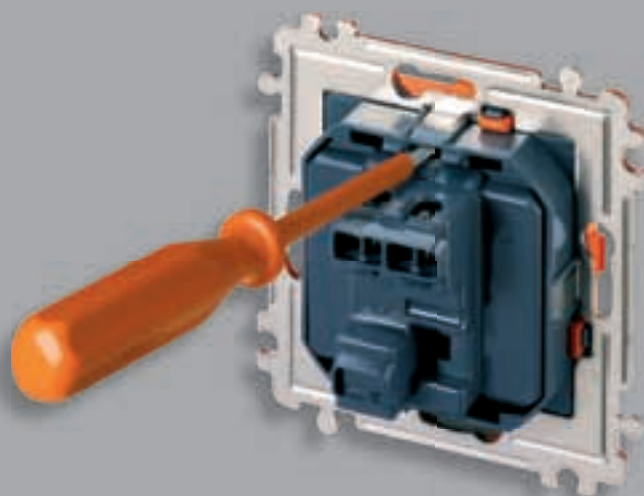

▶ Priehľadný
ochranný kryt

▶ Montážna doska s oranžovým
ochranným krytom



IDEÁLNA PRÁCA S MECHANIZMOM V KAŽDEJ ETAPE VÝSTAVBY

Oranžový, ako aj priehľadný ochranný kryt sú súčasťami montážnej dosky a chránia mechanizmus pred poškriabaním a znečistením nielen počas inštalácie, ale aj počas maľovania.



◀ Nainštalujte
mechanizmus
bez odstránenia
oranžového
ochranného
krytu.



◀ Nasadte na
dosku priehľadný
ochranný kryt,
ktorý ochráni
mechanizmus
pred znečistením.



◀ Ak používate
systém pred
inštalovaním
rámika,
neodstraňujte
oranžový kryt.



◀ Na ukončenie
inštalácie
stačí odstrániť
oranžový
ochranný kryt
a prichytiť
dizajnový rámik.

MOŽNOSTI INŠTALÁCIE

Inovatívne riešenia,
rýchla inštalácia



RÁMIK AXOLUTE JEDNODUCHO
PRISPÔSOBÍTE HORIZONTÁLNEJ
ALEBO VERTIKÁLNEJ INŠTALÁCII

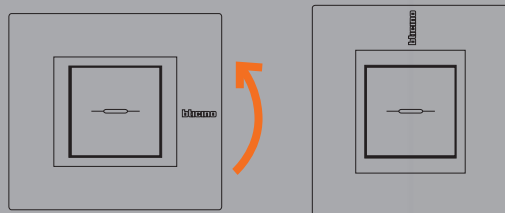

ŠTANDARDNÁ ŠÍRKA MECHANIZMOV (2 moduly) 71 MM



**Jednorámik
(2 moduly)**



**Dvojrámik
(2 x 2 moduly)**



**Trojrámik
(3 x 2 moduly)**



**Štvorrámik
(4 x 2 moduly)**

MODULOVÉ MECHANIZMY (TALIANSKY ŠTANDARD)



3 x 1 modul



4 x 1 modul



6 x 1 modul

KATALÓG AXOLUTE









Rad elektroinštalačných prístrojov



OBSAH

- 26 Základné ovládacie prvky
- 28 Kryty s možnosťou podsvietenia
- 29 Stmievacie a iné elektronické funkcie
- 30 Elektronické funkcie
- 32 Zásuvky
- 33 Dátové, telefónne a televízne zásuvky
- 34 Zvončeky a signálky
- 35 Detektor plynu
- 36 Záslepky a LED dióda
- 37 Podsvietené rámiky

Základné ovládacie prvky

Hliník		Antracit		SPÍNAČE AXIÁLNE	
				Obj. č.	Popis
HC4001/2	HC4001	HS4001/2	HS4001	HC4001/2	Spínač č.1 - 2 moduly
HC4003/2	HC4003	HS4003/2	HS4003	HS4001/2	
HC4004/2	HC4004	HS4004/2	HS4004	HC4001	Spínač č.1 - 1 modul
				HS4001	
				HC4003/2	Striedavý prepínač č.6 - 2 moduly
				HS4003/2	
				HC4003	Striedavý prepínač č.6 - 1 modul
				HS4003	
				HC4004/2	Krížový prepínač č.7 - 2 moduly
				HS4004/2	
				HC4004	Krížový prepínač č.7 - 1 modul
				HS4004	
				Poznámka: Sériový spínač č.5 sa vytvára dvoma jednomodulovými spínačmi č.1. Dvojitý striedavý prepínač č.5B sa vytvára dvoma jednomodulovými striedavými prepínačmi č.6	
HX4001/2	HX4001	HY4001/2	HY4001		
HX4003/2	HX4003	HY4003/2	HY4003		
HX4004/2	HX4004	HY4004/2	HY4004		

SPÍNAČE RETRO		
Obj. č.	Popis	
HX4001/2	Spínač č.1 - 2 moduly	
HY4001/2		
HX4001	Spínač č.1 - 1 modul	
HY4001		
HX4003/2	Striedavý prepínač č.6 - 2 moduly	
HY4003/2		
HX4003	Striedavý prepínač č.6 - 1 modul	
HY4003		
HX4004/2	Krížový prepínač č.7 - 2 moduly	
HY4004/2		
HX4004	Krížový prepínač č.7 - 1 modul	
HY4004		

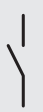
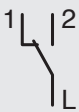
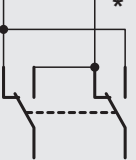
Spínače		
Spínač č.1	Striedavý prepínač č.6	Krížový prepínač č.7
		

Umiestnenie LED diódy H4743B/230 na zadnú časť prístroja

Možné vytvorenie orientačného, ako aj signalizačného podsvietenia. Pre signalizačné podsvietenie je nevyhnutné priviesť k prístroju N vodič.



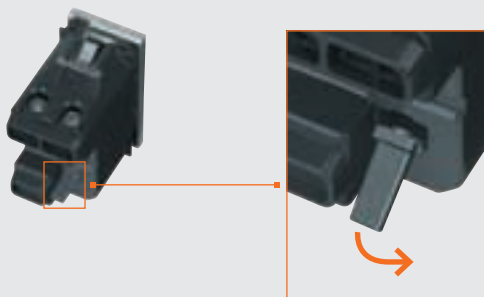



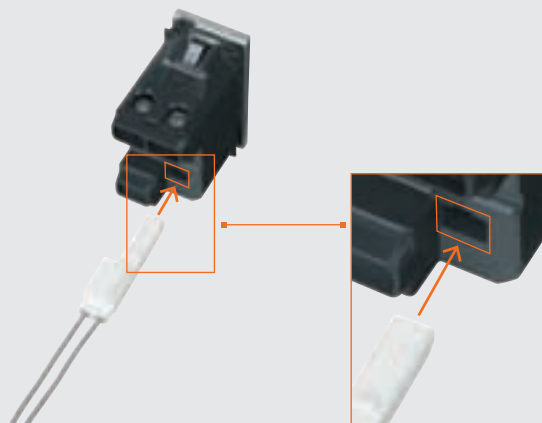

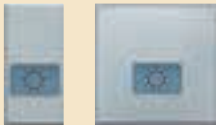

- 1) Pred vložení LED diódy odlomte plastový jazýček a nacvaknite prístroj na montážnu dosku

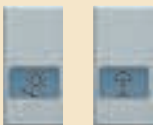

- 2) Vložte LED diódu

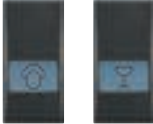

Kryty s možnosťou podsvietenia

Hliník	Antracit	KRYTY SO SYMBOLMI PRE PODSVIETENÉ VERZIE		
 HC4921LA HC4921/2LA	 HS4921LA HS4921/2LA	Popis	štandard (2 moduly)	1 modul
 HC4921LB HC4921LC	 HS4921LB HS4921LC	svietidlo	HC4921/2LA HS4921/2LA	HC4921LA HS4921LA
 HC4921LD HC4921LE HC4921LF	 HS4921LD HS4921LE HS4921LF	schodisko	HC4921/2LB HS4921/2LB	HC4921LB HS4921LB
 HC4921LG HC4921LH HC4921LL	 HS4921LG HS4921LH HS4921LL	osvetlenie stola	HC4921/2LC HS4921/2LC	HC4921LC HS4921LC
 HC4921LM HC4921LN HC4921LP	 HS4921LM HS4921LN HS4921LP	zvonček	HC4921/2LD HS4921/2LD	HC4921LD HS4921LD
 HC4921LQ HC4921LR	 HS4921LQ HS4921LR	ventilátor	HC4921/2LE HS4921/2LE	HC4921LE HS4921LE
		kľúč	HC4921/2LF HS4921/2LF	HC4921LF HS4921LF
		hudba	HC4921/2LG HS4921/2LG	HC4921LG HS4921LG
		telefón	HC4921/2LH HS4921/2LH	HC4921LH HS4921LH
		alarm	HC4921/2LL HS4921/2LL	HC4921LL HS4921LL
		ON	HC4921/2LM HS4921/2LM	HC4921LM HS4921LM
		OFF	HC4921/2LN HS4921/2LN	HC4921LN HS4921LN
		donášková služba	HC4921/2LP HS4921/2LP	HC4921LP HS4921LP
		zdravotná sestra	HC4921/2LQ HS4921/2LQ	HC4921LQ HS4921LQ
		servis	HC4921/2LR HS4921/2LR	HC4921LR HS4921LR

Poznámka: podsvietené kryty možno nahradiť za kryty na axiálnych prístrojoch

Výmena štandardného krytu prístroja za kryt so symbolom.
Použite skrutkovač pre výmenu krytu

Vymeniteľný kryt



nahradený











HC4001 - HS4001
HC4003 - HS4003
HC4004 - HS4004
HC4005 - HS4005

HC4001/2 - HS4001/2
HC4003/2 - HS4003/2
HC4004/2 - HS4004/2
HC4005/2 - HS4005/2

HC4921.. HC4921/2..
HS4921.. HS4921/2..

Stmievacie a iné elektronické funkcie

Hliník	Antracit	STMIEVAČE
 HC4407	 HS4407	Obj. č. Popis HC4407 Dotykový stmievač pre halogénky MN s elektronickým transformátorom 60 – 250 VA. Možnosť ovládania z viacerých miest pomocou tlačidla. Ochrana proti preťaženiu a skratu – 2 moduly. HS4407
 HC4413 HC4582	 HS4413 HS4582	HC4413 Dotykový stmievač pre žiarovky a halogénky 230 V; 60 – 500 W HS4413 a pre halogénky MN s feromagnetickým transformátorom 60 – 500 VA. Možnosť ovládania z viacerých miest pomocou tlačidla. Ochrana proti preťaženiu a skratu – 2 moduly. HC4582 Dotykový stmievač pre žiarovky a halogénky 230V; 50-1000W HS4582 a pre halogénky MN s feromagnetickým transformátorom 50-500 VA. Možnosť ovládania z viacerých miest pomocou tlačidla. Ochrana proti preťaženiu a skratu – 2 moduly.
 HC4441	 HS4441	PRIESTOROVÝ TERMOSTAT Obj. č. Popis HC4441 Elektronický termostat; 1 kontakt 2A 250 V – 2 moduly HS4441
 HC4451	 HS4451	PROGRAMOVATEĽNÝ TERMOSTAT Obj. č. Popis HC4451 Denný/týždenný program; 7 programov; napájaný batériou 2x1,5V HS4451 – možnosť pripojenia na externý snímač, výstup 1A cosφ 0,5 – 2 moduly
		ELEKTRONICKÝ TRANSFORMÁTOR Obj. č. Popis L4405/60 Elektronický transformátor – napájanie 230 V – výstup 12V, 20W – 60W L4405/105 Elektronický transformátor – napájanie 230 V – výstup 12V, 20W – 105W

ELEKTRONICKÝ TRANSFORMÁTOR



L4405/60 - L4405/105

VÝBEROVÁ TABUĽKA STMIEVAČOV

Typ	Záťaž	Napájanie	Frekvencia	Obj. č.
Pre elektronický transformátor	60 - 250 VA	230V	50Hz	HC-HS4407
Feromagnetický transformátor	60 - 500 W 60 - 500 VA	230V	50Hz	HC-HS4413
Feromagnetický transformátor	50 - 1000 W 50 - 500 VA	230V	50/60Hz	HC-HS4582

Elektronické funkcie

Hliník



HC4425

HC4426



HC4432

HC4431



HC4046/2



HC4046/3

Antracit



HS4425

HS4426



HS4432

HS4431



HS4046/2



HS4046/3

IČ SPÍNAČ PRE DIALKOVÉ OVLÁDANIE

Obj. č.	Popis
HC4425	1 kontaktný spínač
HS4425	Relé 6A $\cos\varphi$ 1 - 230 V a.c. - 2 moduly
HC4426	2 kontaktný spínač
HS4426	Relé 4A $\cos\varphi$ 1 - 230 V a.c. - 2 moduly

AUTOMATICKÝ SPÍNAČ

Obj. č.	Popis
HC4432	Automatický spínač; nastavenie času 30s. - 10 min.;
HS4432	možnosť ovládania aj pomocou tlačidla; štandard - 2 moduly
HC4431	Automatický spínač; nastavenie času 30s. - 10 min. - 1 modul
HS4431	

DOTYKOVÉ SPÍNAČE

Obj. č.	Popis
HC4046/2	Nehlučný dotykový spínač - 2 moduly
HS4046/2	Spínanie: 16A odporová záťaž; 10A žiarovky; 4A $\cos\varphi=0,5$ pre feromagnetické transformátory; 4A žiarivky
HC4046/3	Nehlučný dotykový spínač - 3 moduly
HS4046/3	Spínanie: 16A odporová záťaž; 10A žiarovky; 4A $\cos\varphi=0,5$ pre feromagnetické transformátory; 4A žiarivky

DIALKOVÉ OVLÁDAČE

Obj. č.	Popis
4482/7	Dialkový ovládač 7-kanálový, napájanie 9V batériou
4482/16	Dialkový ovládač 16-kanálový, napájanie 9V batériou

Pozn.: Možné použiť len s IČ spínačom HC/HS4425 alebo HC/HS4426

DIALKOVÉ OVLÁDAČE



4482/7



4482/16

Elektronické tlačidlá





Hliník		Antracit		ELEKTRONICKÉ TLAČIDLÁ AXIÁLNE	
				Obj. č.	Popis
HC4045/2	HC4045	HS4045/2	HS4045	HC4045/2	Elektronické tlačidlo - 2 moduly
				HS4045/2	
				HC4045	Elektronické tlačidlo - 1 modul
				HS4045	

Schéma zapojenia s kaskádovým zapojením relátok: ovládanie svetidla z viacerých miest









Schéma zapojenia so stmievačmi

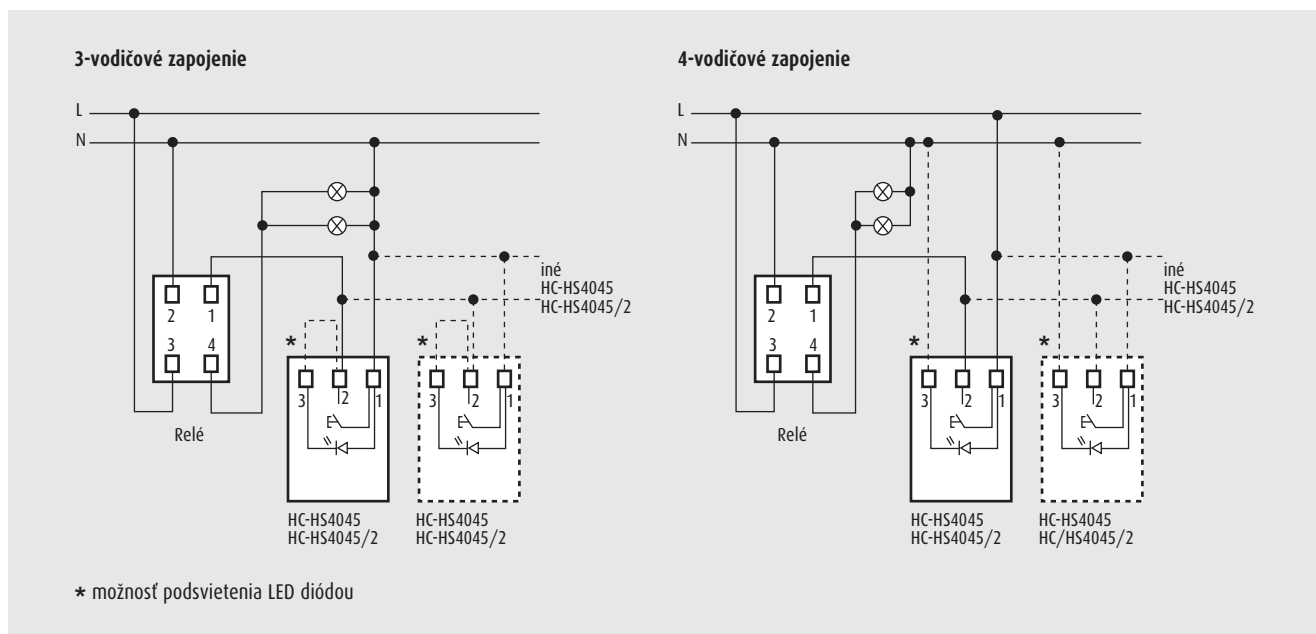
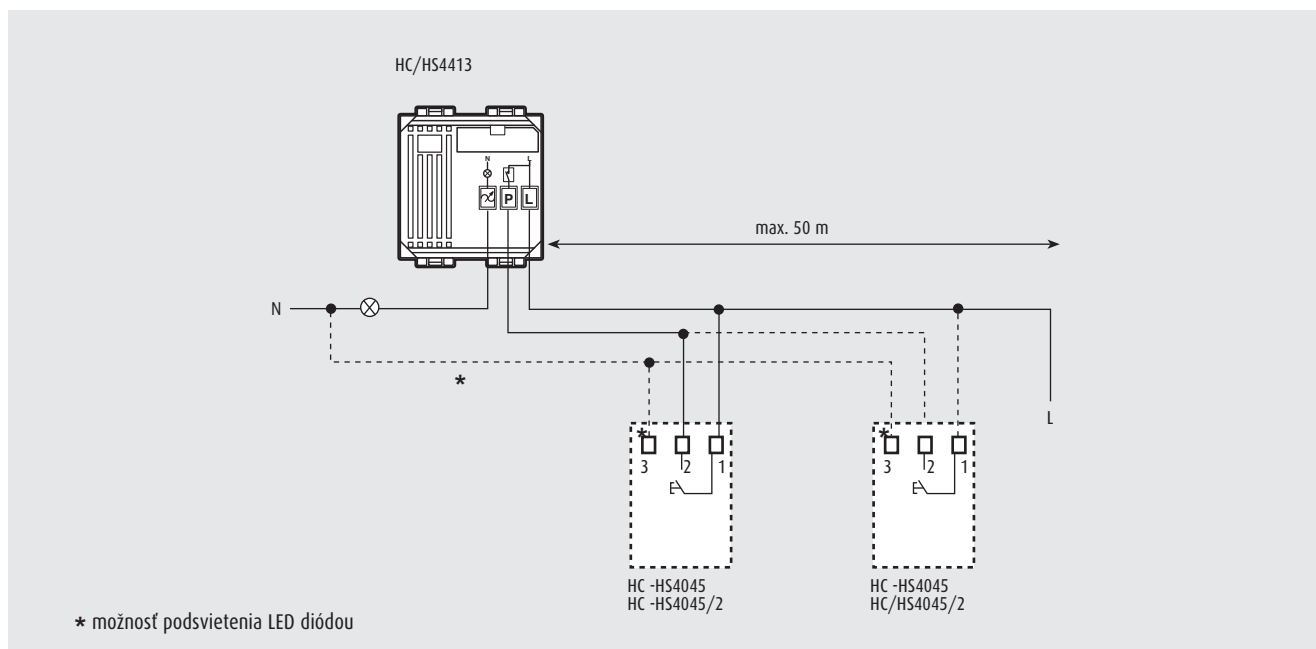

Zásuvky

Hliník	Antracit	ZÁSUVKY 2P+T – 16A
		Obj. č. Popis
HC4142	HS4142	HC4142 Zásuvka 2P+T s detskou ochranou – 2 moduly
		HS4142R Zásuvka 2P+T červená – 2 moduly
HC4177	HS4177	ZÁSUVKA PRE HOLIACI STROJČEK
		Obj. č. Popis
		HC4177 Zásuvka pre holiaci strojček s oddeľovacím transformátorom
		HS4177 – vstup 230V~, 50/60Hz – výstup 115/230V~ 20VA – 3 moduly
ZÁSUVKA ČERVENÁ		
		
H4142R		

Inštalácia LED diódy



Pri inštalácii LED diódy odlomte plastový jazýček, vložte LED diódu a následne zacvaknite zásuvku na montážnu dosku.

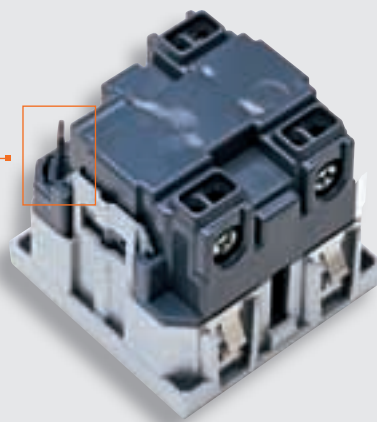

Dátové, telefónne a televízne zásuvky

Hliník



HC4279/6 HC4279/6S

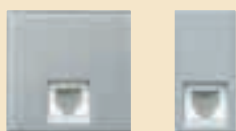

HC4258/11D HC4258/11N



HC4268SC HC4268ST



HC4292 HC4294



HC4210D



HC4213D

Antracit



HS4279/6 HS4279/6S



HS4258/11D HS4258/11N

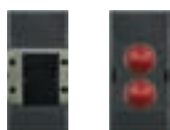

HS4268SC HS4268ST



HS4292 HS4294



HS4210D



HS4213D

ZÁSUVKY RJ 45

Obj. č.	Popis
HC4279/6	Zásuvka RJ45, Kat.6 UTP - 1 modul
HS4279/6	
HC4279/6S	Zásuvka RJ45, Kat.6 STP - 1 modul
HS4279/6S	

ZÁSUVKY RJ 11

Obj. č.	Popis
HC4258/11D	Zásuvka telefónna RJ 11 - 2 moduly
HS4258/11D	
HC4258/11N	Zásuvka telefónna RJ 11 - 1 modul
HS4258/11N	

OPTICKÉ ZÁSUVKY

Obj. č.	Popis
HC4268SC	Optická zásuvka typu SC - 1 modul
HS4268SC	
HC4268ST	Optická zásuvka typu ST - 1 modul
HS4268ST	

INÉ ZÁSUVKY

Obj. č.	Popis
HC4292	5-pólový DIN konektor pre hi-fi
HS4292	
HC4294	Zásuvky pre reproduktory STEREO
HS4294	

ZÁSUVKY TV - RD - SAT

Obj. č.	Popis
HC4210D	TV-RD-SAT zásuvky, pre konektory s priemerom 9,5 mm - 2 moduly
HS4210D	TV: 120 - 470 MHz (Útlm 1,7 - 0,5 dB) TV: 470 - 862 MHz (Útlm 0,5 - 3,5 dB) RD: 87,5 - 108 MHz (Útlm 1,5 - 2,5 dB) SAT: 950 - 2050 MHz (Útlm 2 - 0,7 dB) Pre hviezdicové zapojenie

ZÁSUVKY TV - RD

Obj. č.	Popis
HC4213D	Zásuvka TV-RD, pre konektory s priemerom 9,5 mm - 2 moduly
HS4213D	Do 862 MHz (Útlm 1,5 dB); pre hviezdicové zapojenie

Zvončeky a signálky

Hliník



HC4355/12

 HC4351/12
 HC4351/230

Antracit



HS4355/12

 HS4351/12
 HS4351/230

HC4380



HS4380

ORIENTAČNÉ OSVETLENIE

 H4371B/12
 H4371B/24
 H4371B/230

 H4371T/12
 H4371T/24
 H4371T/230

 H4371R/12
 H4371R/24
 H4371R/230

 H4371V/12
 H4371V/24
 H4371V/230

 H4372RT/12
 H4372RT/24
 H4372RT/230

 H4372RV/12
 H4372RV/24
 H4372RV/230

 H4382/12
 H4382/24
 H4382/230

L4380/B

ZVONČEKY

Obj. č.	Popis
HC4351/12	Zvonček 12V - 5VA - 80 dB - 1 modul
HS4351/12	
HC4351/230	Zvonček 230V - 12VA - 80 dB - 1 modul
HS4351/230	
HC4355/12	Elektronický zvonček, 3 melódie - možnosť nastavenia zvuku,
HS4355/12	napájanie 12V - 2 moduly

NÚDZOVÉ SVIETIDLO VYBERATEĽNÉ

Obj. č.	Popis
HC4380	Núdzové svietidlo vyberateľné netrvalé, záloha 2 hodiny;
HS4380	spotreba 0,4W, napájanie 230V - 2 moduly
L4380/B	Náhradná batéria









ORIENTAČNÉ OSVETLENIE S INTEGROVANÝMI LED DIÓDAMI

Obj. č.	Počet farieb	Farba difúzera	Napätie	Nominálny prúd	Výkon
H4371B/12	1	modrý	12V a.c.	26mA	300mW
H4371B/24	1	modrý	24V a.c.	27mA	700mW
H4371B/230	1	modrý	230V a.c.	21mA	500mW
H4371T/12	1	priehľadný	12V a.c.	26mA	300mW
H4371T/24	1	priehľadný	24V a.c.	27mA	700mW
H4371T/230	1	priehľadný	230V a.c.	21mA	500mW
H4371R/12	1	červený	12V a.c.	26mA	300mW
H4371R/24	1	červený	24V a.c.	27mA	700mW
H4371R/230	1	červený	230V a.c.	21mA	500mW
H4371V/12	1	zelený	12V a.c.	26mA	300mW
H4371V/24	1	zelený	24V a.c.	27mA	700mW
H4371V/230	1	zelený	230V a.c.	21mA	500mW
H4372RT/12	2	červený + priehľadný	12V a.c.	26mA	300mW
H4372RT/24	2	červený + priehľadný	24V a.c.	27mA	700mW
H4372RT/230	2	červený + priehľadný	230V a.c.	21mA	500mW
H4372RV/12	2	červený + zelený	12V a.c.	26mA	300mW
H4372RV/24	2	červený + zelený	24V a.c.	27mA	700mW
H4372RV/230	2	červený + zelený	230V a.c.	21mA	500mW

ORIENTAČNÉ OSVETLENIE S MOŽNOSŤOU OZNAČENIA

Obj. č.	Popis
H4382/12	Signálka s bielou LED - 12V - 2 moduly
H4382/24	Signálka s bielou LED - 24V - 2 moduly
H4382/230	Signálka s bielou LED - 230V - 2 moduly

Detektor plynu

Hliník		Antracit	
			
HC4511/12	HC4512/12	HS4511/12	HS4512/12
			
HC4520	HC4541	HS4520	HS4541

PRÍSLUŠENSTVO



F91/12E



L4525/12NO

DETEKTOR PLYNU

Obj. č.	Popis
HC4511/12	Detektor plynu (metán), akustická signalizácia 85 dB, napájanie 12V; aktivácia detektora už pri 10 % výbušnej koncentrácii plynu - 2 moduly
HC4512/12	Detektor plynu (propán - bután), akustická signalizácia 85 dB, napájanie 12V; aktivácia detektora už pri 10 % výbušnej koncentrácii plynu - 2 moduly

PRENÁŠAČ ALARMU

Obj. č.	Popis
HC4520	Prenášač alarmu, 1 výstupný kontakt 6A odporové a 2A induktívne - 2 moduly
HS4520	

TRANSFORMÁTOR

Obj. č.	Popis
HC4541	Transformátor, vstup 230V 50/60 Hz, výstup - 12V - 4VA
HS4541	- 2 moduly

TRANSFORMÁTOR S MONTÁŽOU NA DIN LIŠTU

Obj. č.	Popis
F91/12E	Transformátor s montážou na DIN lištu, vstup 230V 50/60 Hz, výstup 12V - 6VA

ELEKTRONICKÝ UZÁVER PLYNU

Obj. č.	Popis
L4525/12NO	Elektronický uzáver plynu, napájanie 12V 50 Hz, 3 VA - max. tlak 500 mbar - IP 65 - pracovná teplota -15 + 60 °C ¾" prívod a ½ adaptér sú súčasťou balenia

Pozn.: optimálne fungovanie pri použití napájacieho zdroja HC/HS4541 a F91/12E

Záslepky a LED dióda

Hliník		Antracit		ZÁSLEPKY	
				Obj. č.	Popis
HC4951	HC4950	HS4951	HS4950	HC4951	Záslepka - 2 moduly
				HS4951	Záslepka - 1 modul
HC4953	HC4954	HS4953	HS4954	HC4950	Záslepka - 1 modul
				HC4953	Vývod káblov, priemer 9 mm - 1 modul
				HC4954	Vývod káblov, priemer 9 mm s 2 svorkami - 2 moduly
				HS4953	
				HS4954	
				LED DIÓDA PRE PODSVIETENIE PRÍSTROJA	
				Obj. č.	Popis
				H4743B/230	Modrá LED dióda 230 V - 2,5 mA - 0,3W

LED DIÓDA



H4743B/230

TABUĽKA PRÍSTROJOV, KTORÉ JE MOŽNÉ PODSVIETIŤ POMOCOU LED DIÓDY H4743B/230

Spínače č. 1	Striedavé prepínače č. 6	Križové prepínače č. 7	Tlačidlá	Zásuvky
HC4001 - HC4001/2	HC4003 - HC4003/2	HC4004 - HC4004//2	HC4005 - HC4005/2	HC4142
HS4001 - HS4001/2	HS4003 - HS4003/2	HS4004 - HS4004/2	HS4005 - HS4005/2	HS4142
HX4001 - HX4001/2	HX4003 - HX4003/2	HX4004 - HX4004/2	HX4005 - HX4005/2	H4142R
HY4001 - HY4001/2	HY4003 - HY4003/2	HY4004 - HY4004/2	HY4005 - HY4005/2	

Podsvietené rámičky

PRE VŠETKY TYPY PRÍSTROJOV

PODSVIETENÉ RÁMIČKY

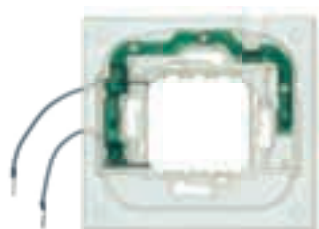

HA4702X



HB4702X

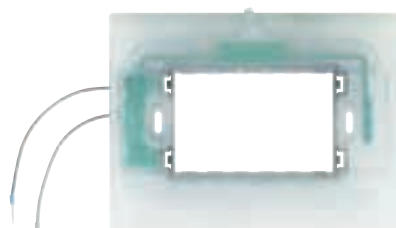

HA4703X

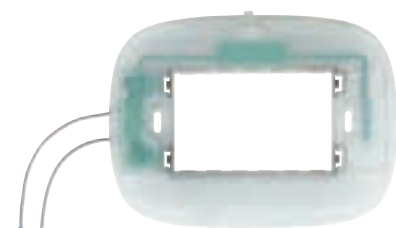

HB4703X



HA4704X



HB4704X

Obj. č.	Popis
HA4702X	Podsvietený rámik pre dvojmodulové hranaté rámičky - 230 V - 2,5 mA - 0,3W
HB4702X	Podsvietený rámik pre dvojmodulové oblé rámičky - 230 V - 2,5 mA - 0,3W
HA4703X	Podsvietený rámik pre trojmodulové hranaté rámičky - 230 V - 2,5 mA - 0,3W
HB4703X	Podsvietený rámik pre trojmodulové oblé rámičky - 230 V - 2,5 mA - 0,3W
HA4704X	Podsvietený rámik pre štvormodulové hranaté rámičky - 230 V - 2,5 mA - 0,3W
HB4704X	Podsvietený rámik pre štvormodulové oblé rámičky - 230 V - 2,5 mA - 0,3W

Použitie podsvieteného rámika

- Nakliknite prístroj ako do štandardného rámika
- Pripojte podsvietený rámik a prístroj
- Upevnite na inštaláciu krabicu
- Nakliknite rámik



3-modulový spínač pri použití podsvieteného rámika

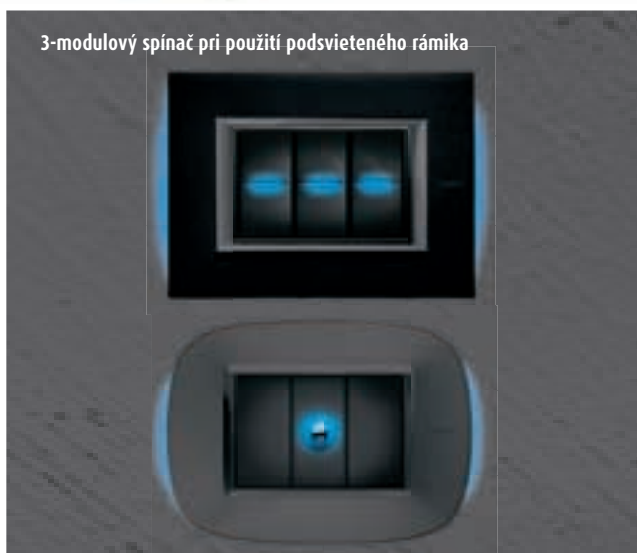

AXOLUTE INTELIGENTNÝ SYSTÉM – MY HOME



OBSAH

- 40 Všeobecné informácie**
- 42 Automatizácia s komunikáciou po zbernici
- 46 Zvukový rozvod stereo
- 48 Kúrenie
- 49 Automatizácia s komunikáciou – RADIO
- 50 Diaľkové ovládanie
- 51 Prevodníky
- 52 Konfigurátory
- 53 Kryty

AXOLUTE MY HOME

Bývanie pod kontrolou

Štýl **AXOLUTE** vďaka svojmu modernému dizajnu a ušľachtilým materiálom je synonymom krásy a luxusu. No nielen to. Umožňuje vám ovládanie svojho domova prostredníctvom inteligentného systému MY HOME. Dáva vám

voľnosť výberu ovládacích prvkov, ktoré vyšlú signál na uskutočnenie aj tých najzložitejších scenárov. Ovládanie môžete čo najviac prispôsobiť svojim potrebám vďaka farebnému displeju.

ZÁKLADNÉ OVLÁDACIE PRVKY

Aktivácia jednoduchých funkcií pomocou:

- štandardných ovládacích prvkov
- dotykových ovládacích panelov
- diaľkového ovládania



OVLÁDANIE MIESTNOSTI

Farebný dotykový displej:

- prispôsobiteľné ikonky
- ovládanie všetkých funkcií v danej miestnosti či celom dome



OVLÁDANIE SCENÁROV

Scenáre, zostavené z rôznych funkcií systému MY HOME, sú uložené v scenárových moduloch a môžu byť ovládané prostredníctvom rôznych prístrojov – ovládačov, v závislosti od potrieb užívateľa:

- 1 štandardný ovládací prvok
- 2 IČ diaľkový ovládač
- 3 dotykový ovládač
- 4 ovládač scenárov
- 5 dotykový panel
- 6 videocentrála

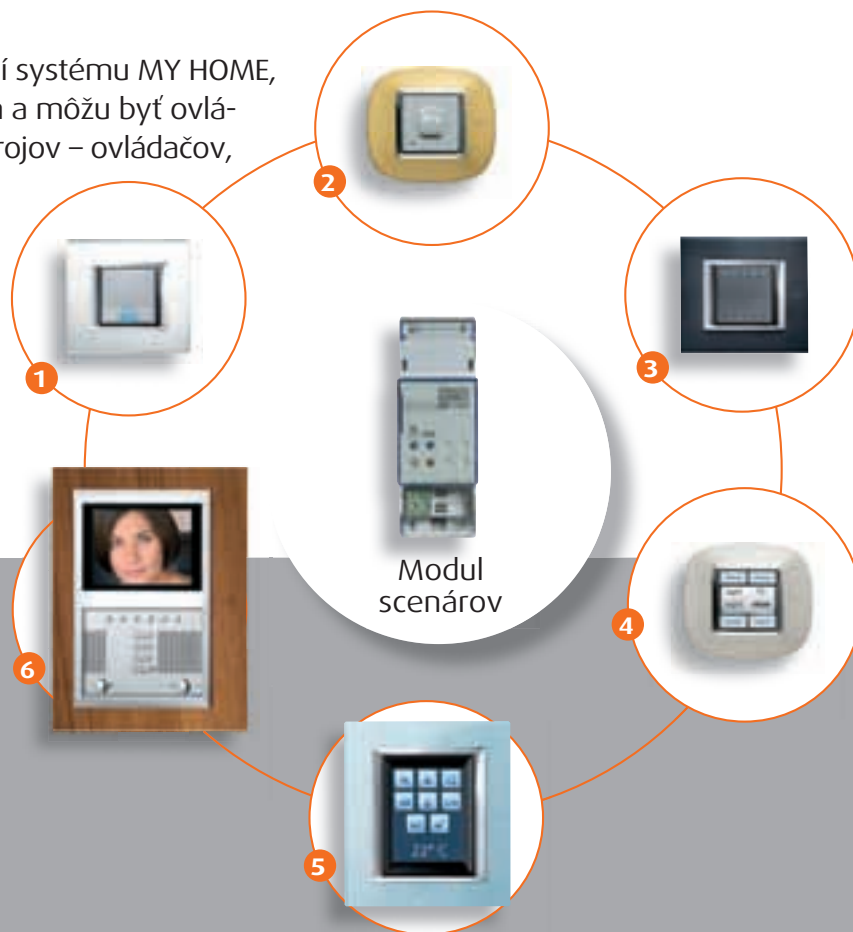

KOMPLETNÝ MONITORING















- ovládanie všetkých funkcií systému
- možnosť vlastného nastavenia
- jednoduchý spôsob ovládania vďaka využívaniu obrázkov a zvukov prostredníctvom videocentrály



Videocentrála

MY HOME – ovládacie prvky

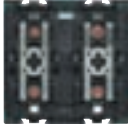
Automatizácia s komunikáciou po zbernici

Hliník		Antracit		OVLÁDACIE PRVKY PRE ŠTANDARDNÉ FUNKCIE	
	HC4653/2		HS4653/2	Obj. č.	Popis
	HC4653/3		HS4653/3	H4652/2	Ovládací prvok pre jednoduchú záťaž (spínanie, stmievanie svetla) alebo dvojité záťaž (ovládanie motorov s dvoma vinutiami - rolety, žalúzie...). Ovláda aktivačné prvky s pripojením max. 2 jednoduchých alebo 2 dvojitých záťaží. Dodávané bez krytu - 2 moduly.
	HC4610		HS4610	H4652/3	Ovládací prvok pre jednoduchú alebo dvojitú záťaž. Ovláda aktivačné prvky s pripojením max. 3 jednoduchých alebo 3 dvojitých záťaží. Dodávané bez krytu - 3 moduly.
	HC4611		HS4611	OVLÁDACIE PRVKY PRE ŠPECIÁLNE FUNKCIE	
	HC4680		HS4680	Obj. č.	Popis
OVLÁDACIE PRVKY				H4651/2	Ovládací prvok pre špeciálne funkcie (časované zapnutie - 0,5 s. až 15 min., ovládanie 4 scenárov...). Ovláda aktivačný prvok s pripojením jednej jednoduchej alebo dvojitej záťaže, príp. dokáže ovládať 4 scenáre uložené v module scenárov F420. Dodávané bez krytu - 2 moduly.
	H4652/2		H4652/3	OVLÁDACIE PRVKY PRE ROZŠÍRENÝ SYSTÉM	
	H4651/2		H4655	Obj. č.	Popis
	H4656			H4655	Ovládací prvok pre špeciálne funkcie ako pre H4651/2. Nutné použiť v prípade použitia viac ako 81 adries (rozšírený systém). Dodávané bez krytu - 2 moduly.
				H4656	Ovládací prvok pre vyššie časové funkcie (nastavenie času až do 59 min a 59 s.). Dodávané s krytom - 2 moduly.
				DOTYKOVÉ OVLÁDACIE PRVKY PRE ŠTANDARDNÉ FUNKCIE	
				Obj. č.	Popis
				HC4653/2	Dotykový ovládač pre ovládanie aktivačného prvku s pripojením 1 jednoduchej záťaže (spínanie, stmievanie svetla) alebo spustenie 1 scenára uloženého v module scenárov F420. Možnosť nastavenia intenzity LED podsvietenia. Dodávané s krytom - 2 moduly.
				HS4653/2	Dotykový ovládač s rovnakými funkciami ako HC-HS4653/2 - 3 moduly.
				HC4653/3	Dotykový ovládač s rovnakými funkciami ako HC-HS4653/2 - 3 moduly.
				HS4653/3	Dotykový ovládač s rovnakými funkciami ako HC-HS4653/2 - 3 moduly.
				DETEKTORY POHYBU	
				Obj. č.	Popis
				HC4610	Pasívny priestorový IR detektor. Ovláda štandardné aktivačné prvky. Indikácia prítomnosti s LED diódou. Dosah 8 m. Šírka záberu 105°. Dodávané s krytom - 2 moduly.
				HS4610	Pasívny priestorový IR detektor s rovnakými funkciami ako HC-HS4610. Regulovateľný uhol záber od 0 - 105°. Nastavenie šošovky v 2 osiach. Dodávané s krytom - 2 moduly.
				HC4611	Pasívny priestorový IR detektor s rovnakými funkciami ako HC-HS4610. Regulovateľný uhol záber od 0 - 105°. Nastavenie šošovky v 2 osiach. Dodávané s krytom - 2 moduly.
				HS4611	Pasívny priestorový IR detektor s rovnakými funkciami ako HC-HS4610. Regulovateľný uhol záber od 0 - 105°. Nastavenie šošovky v 2 osiach. Dodávané s krytom - 2 moduly.
				OVLÁDAČ SCENÁROV	
				Obj. č.	Popis
				HC4680	Ovláda 4 nezávislé scenáre uložené v module scenárov F420. - 2 moduly
				HS4680	Ovláda 4 nezávislé scenáre uložené v module scenárov F420. - 2 moduly

DOTYKOVÉ OVLÁDACIE PANELE



H4684



H4687

FAREBNÝ DOTYKOVÝ LCD DISPLEJ (PANEL)

Obj. č.	Popis
H4684	Jednoduché ovládanie celej inštalácie, ako aj jednotlivých obvodov pomocou jednoduchých, personalizovaných ikoniek. Vlastný výber zobrazovaných ikoniek. Možnosť zdruzenia všetkých funkcií systému MY HOME (spínanie, stmievanie, rolety, scenáre, zvukový rozvod, kúrenie...). Ovládacie menu nastaviteľné v závislosti od požiadaviek užívateľa.

FAREBNÁ 15" DOTYKOVÁ OBRAZOVKA

Obj. č.	Popis
H4687	Možnosť reálnej vizualizácie a následného ovládania všetkých prvkov MY HOME. Integrované funkcie vrátnika, interkomu. Možnosť sledovania externej kamery. Inštalácia do krabice F215/245.

MY HOME – aktivačné prvky

Automatizácia s komunikáciou po zbernici

AKTIVAČNÉ PRVKY



F411/1N

F411/2

F411/4

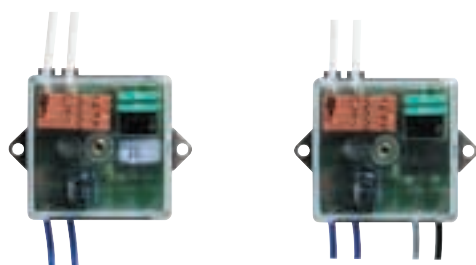

3475

3476



F413N

F414

F415

AKTIVAČNÉ PRVKY – MONTÁŽ NA DIN LIŠTU

Obj. č.	Popis
F411/1N	Aktivačný prvok s prepínacím kontaktom (relé) pre 1 jednoduchú záťaž. Spínanie: 16A odporová záťaž; 10A pre žiarovky; 4A pre $\cos\varphi = 0,5$ - pre feromagnetické transformátory a žiarivkové svietidlá.
F411/2	Aktivačný prvok s 2 nezávislými spínacími kontaktmi (relé) pre 2 jednoduché alebo 1 dvojitú záťaž. Spínanie: 10A odporová záťaž; 6A pre žiarovky; 500W pre motory; 2A pre $\cos\varphi = 0,5$ - pre feromagnetické transformátory a 250W žiarivkové svietidlá. Vzájomné blokovanie kontaktov cez konfiguráciu.
F411/4	Aktivačný prvok so 4 spínacími kontaktmi (relé) pre 4 jednoduché alebo 2 dvojitú záťaž. Spínanie: 6A odporová záťaž; 2A pre žiarovky; 500W pre motory; 2A pre $\cos\varphi = 0,5$ - pre feromagnetické transformátory a 70W žiarivkové svietidlá. Vzájomné blokovanie kontaktov cez konfiguráciu.

MINI AKTIVAČNÉ PRVKY – MONTÁŽ POD PRÍSTROJ

Obj. č.	Popis
3475	Aktivačný prvok so spínacím kontaktom (relé) pre 1 jednoduchú záťaž. Spínanie: 2A odporová záťaž; 2A pre žiarovky; 2A pre $\cos\varphi = 0,5$ - pre feromagnetické transformátory. Vďaka malým rozmerom vhodné pre montáž do tela svietidla alebo do inštalačnej krabice pod prístroj.
3476	Aktivačný prvok so spínacím kontaktom (relé) pre 1 jednoduchú záťaž. Spínanie: 2A odporová záťaž; 2A pre žiarovky; 2A pre $\cos\varphi = 0,5$ - pre feromagnetické transformátory. Vďaka malým rozmerom vhodné pre montáž do tela svietidla alebo do inštalačnej krabice pod prístroj. Možnosť ovládania pomocou tradičného nepodsvieteného tlačidla so spínacím kontaktom.

AKTIVAČNÉ PRVKY - STMIEVAČE

Obj. č.	Popis
F413N	Stmievач pre žiarivkové svietidlá s elektronickým predradníkom 1-10V. Vhodné pre trubice T5 a T8 a pre úsporné žiarovky s elektronickým predradníkom 1-10V.
F414	Stmievач pre žiarovky a halogénové žiarovky 230V a halogénové žiarovky MN s feromagnetickým transformátorom 60 - 1000VA.
F415	Stmievач pre halogénové žiarovky MN s elektronickým transformátorom 60 - 400VA.

AKTIVAČNÉ PRVKY

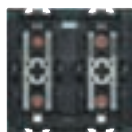

H4671/1

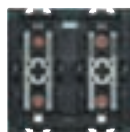

H4671/2



H4674



H4678

INÉ



F420



F425



MH200



E46ADCN



L4669
L4669/500



3515

AKTIVAČNÉ PRVKY – ZAPUSTENÁ MONTÁŽ

Obj. č.	Popis
H4671/1	Aktivačný prvok so spínacím kontaktom (relé) pre 1 jednoduchú záťaž (výhradne spínanie). Spínaný obvod je ovládaný stlačením krytu aktivačného prvku. Spínanie: 6A odporová záťaž; 6A pre žiarovky; 2A pre $\cos\varphi = 0,5$ - pre feromagnetické transformátory a 150W pre žiarivkové svietidlá. Mechanizmus je nutné doplniť dvojmodulovým krytom pre jednu, alebo dve funkcie - 2 moduly.
H4671/2	Aktivačný prvok s 2 vzájomne blokovanými spínacími kontaktmi (relé) pre 1 dvojitú záťaž. (motory roliet a žalúzií). Spínaný obvod je ovládaný stlačením krytu aktivačného prvku. Pre motory 500W. Mechanizmus je nutné doplniť dvojmodulovým krytom pre dve funkcie - 2 moduly.
H4674	Aktivačný prvok je určený výhradne pre skupinové stmievanie max. 3 podradených stmievačov HC-HS4416. Mechanizmus je nutné doplniť dvojmodulovým krytom pre jednu alebo dve funkcie - 2 moduly.
H4678	Aktivačný prvok je určený výhradne pre spínanie, stmievanie žiaroviek a halogénových žiaroviek 230V a halogénových žiaroviek MN s feromagnetickým transformátorom. Záťaž: 60 - 300VA. Mechanizmus je nutné doplniť dvojmodulovým krytom pre jednu alebo dve funkcie - 2 moduly.

MODUL SCÉNÁROV

Obj. č.	Popis
F420	Pamäťový prvok pre uloženie 16 scenárov systému MY HOME (automatizácia, zvukový rozvod, videovrátnik...). Veľkosť: 2 DIN moduly.

PAMÄŤOVÝ MODUL

Obj. č.	Popis
F425	Pamäťový prvok, ktorý v prípade výpadku elektrickej energie po jej obnovení vráti inštaláciu do stavu pred výpadkom. Modul monitoruje aktuálny stav aktivačných prvkov a po výpadku ho obnovuje.

ROZŠÍRENÝ MODUL SCÉNÁROV

Obj. č.	Popis
MH200	Umožňuje predprogramovanie rôznych jednoduchých, podmienených, ako aj časových scenárov. Max. 300 rôznych scenárov. Napr. ak začne pršať, okná sa zatvoria; ak vonkajšia teplota prekročí 25 °C, strešné okná sa otvoria; zapnutie záhradného osvetlenia o 19.00... Programovanie pomocou softvéru.

NAPÁJACÍ ZDROJ

Obj. č.	Popis
E46ADCN	Napájací zdroj zbernice pre systém MY HOME. Vstup 230V a.c.; výstup 27V d.c. SELV. Maximálna spotreba 300 mA. Napájanie zbernice 1,2A. Veľkosť: 8 DIN modulov.

ZBERNICA (SKRÚTENÝ PÁR)

Obj. č.	Popis
L4669	Zbernica tvorená skrúteným párom 2 vodičov. Izolácia 300/500V. V súlade s normami CEI 46-5 a CEI 20-20. Dĺžka: 100m
L4669/500	Zbernica s vlastnosťami ako L4669, avšak dĺžka 500m.

NÁHRADNÁ SVORKA PRE PRIPOJENIE ZBERNICE

Obj. č.	Popis
3515	Náhradná vyberateľná svorka pre pripojenie zbernice.

MY HOME

Zvukový rozvod stereo

Hliník

HC4560



HC4911AI HC4911AF HC4911BF



HC4563

Antracit

HS4560



HS4911AI HS4911AF HS4911BF



HS4563

ZDROJE HUDBY

Obj. č.	Popis
HC4560	Vstup pre externý zdroj hudby. Pripojenie CD prehrávača,
HS4560	DVD prehrávača... cez RCA konektor. 2 moduly. Dodávané s krytom.
F500	RDS stereo FM prijímač modulárny - 4 DIN moduly. Anténa zabudovaná.
F500COAX	RDS stereo FM prijímač modulárny - 4 DIN moduly. Koaxiálny vstup pre externú anténu.
L4561	Modulárny vstup a ovládač pre externý zdroj hudby. 2 x RCA konektor. Umožňuje integráciu externého zdroja hudby (napr. Hi-Fi veža, rádio...) do systému a jeho následné ovládanie pomocou prvkov MY HOME. (Pamäť na 4 povely). Zdroj hudby je ovládaný z prvkov MY HOME pomocou IČ signálu - 4 DIN moduly. Kábel 1,5 m s IČ vysielačom je súčasťou dodávky.

AUDIO/VIDEO ROZBOČOVAČE

Obj. č.	Popis
F441	Audio/video rozbočovač pre zmiešavanie AUDIO a VIDEO zdrojov (4 vstupy - 4 výstupy). 6 DIN modulov
F441M	Audio/video rozbočovač pre zmiešavanie AUDIO a VIDEO zdrojov (8 vstupov - 8 výstupov). 10 DIN modulov

OVLÁDACIE PRVKY

Obj. č.	Popis
H4651/2	Ovládací prvok pre špeciálne funkcie. Umožňuje ovládanie zvukového rozvodu. Možnosť funkcie ZAP/VYP, intenzity zvuku, výber zdroja hudby, ladenie a výber rádio stanic., Dodávané bez krytu. 2 moduly. Dodávané bez krytu.
HC4563	Otočný ovládací prvok pre zvukový rozvod. Možnosť funkcie
HS4563	ZAP/VYP, intenzity zvuku, výber zdroja hudby, ladenie a výber rádio stanic., Dodávané s krytom. 2 moduly.
H4684	Farebný dotykový panel. Ovládanie kompletnej inteligentnej elektroinštalácie vrátane všetkých funkcií zvukového rozvodu.

ZOSILŇOVAČE

Obj. č.	Popis
F502	Zosilňovač s výstupom na 2 reproduktory 8 ohm. 4 DIN moduly.
H4562	Ovládací prvok s integrovaným zosilňovačom pre zapustenú montáž. Výstup na 2 reproduktory 8 ohm. Dodávané bez krytu - 2 moduly.

KRYTY SO SYMBOLOM

Obj. č.	Popis
HC4911AF	ON-OFF-GEN
HS4911AF	
HC4911AI	ON-OFF nastavenie
HS4911AI	
HC4911BF	Zvukový rozvod - napr. zmena zdroja, stanice...
HS4911BF	

ZÁSUVKA S SCS KONEKTOROM

Obj. č.	Popis
349414	Zásuvka s SCS konektorom. 8 PIN konektor slúži na pripojenie L4561 na zbernicu. Farba: hliník
349415	Zásuvka s SCS konektorom. 8 PIN konektor slúži na pripojenie L4561 na zbernicu. Farba: antracit

RÔZNE

H4562

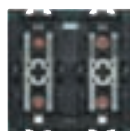

H4651/2



H4684



L4561

 F500
F500COAX

F502



F441



F441M

Hliník



HC4565

Antracit



HS4565

REPRODUKTORY

Obj. č.	Popis
HC4565	Reproduktor 16 ohm, inštalácia do krabice 506E - 12W
HS4565	- 2 moduly
H4570	Axolute reproduktor 8 ohm pre zapustenú montáž, inštalácia do krabice 16104 - 100W
L4566/10	Reproduktor do podhľadu 8 ohm - priemer 10 cm - 100W
L4569	Reproduktor 8 ohm - 100W

NAPÁJACÍ ZDROJ A KÁBEL

Obj. č.	Popis
346000	Napájací zdroj pre zvukový rozvod - vstup 230V~, výstup 27V=
336904	Skrútená dvojlinka určená pre zvukový rozvod - 200 m

UKONČOVACIA SVORKA ZBERNICE ZVUKOVÉHO ROZVODU

Obj. č.	Popis
3499	Ukončovacia svorka zvukového rozvodu - inštalácia na výstupe z audio/video centrály. Pripája sa na zbernicu za posledný prvok zvukového rozvodu.

PRÍSLUŠENSTVO



H4570

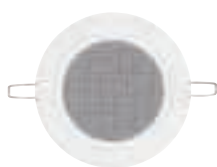

L4566/10



L4569



346000



336904



3499

MY HOME

Kúrenie

Hliník

HC4693

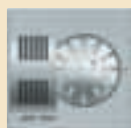

HC4692

Antracit

HS4693



HS4692

SNÍMAČE IZBOVEJ TEPLoty

Obj. č.	Popis
HC4693	Snímač izbovej teploty - teplotný rozsah 3 - 40°C
HS4693	- 2 moduly. Dodávané s krytom.
HC4692	Snímač izbovej teploty - teplotný rozsah 3 - 40°C. Možnosť úpravy
HS4692	reálnej teploty o +/- 3 °C - 2 moduly. Dodávané s krytom.

OVLÁDACIA JEDNOTKA

Obj. č.	Popis
3550	Centrálne jednotka riadenia kúrenia. Možnosť tvorby denných, týždenných programov. Inštalácia na povrch. Nevyhnutná pre funkčnosť celého systému kúrenia. Dodávané bez batérie.
3507/6	Záložná batéria 6V 0,5Ah pre ovládaciu jednotku obj. č. 3550

AKTIVAČNÉ PRVKY

Obj. č.	Popis
F430/2	Aktivačný prvok s 2 nezávislými spínacími kontaktmi (relé) pre 2 jednoduché alebo 1 dvojité záťaž. Spínanie: 6A odporová záťaž, 3A pre ovládacie ventily a čerpadlá; vzájomné blokovanie - 2 moduly
F430/4	Aktivačný prvok so 4 spínacími kontaktmi (relé) pre 4 jednoduché alebo 2 dvojité záťaže. Spínanie: 6A odporová záťaž, 3A pre ovládacie ventily a čerpadlá; vzájomné blokovanie - 2 moduly

NAPÁJACÍ ZDROJ A ZBERNICA

Obj. č.	Popis
E46ADCN	Napájací zdroj - vstup 230V~, výstup 27V= maximálny odber prúdu 300 mA
L4669	Skrútená dvojlinka - 100 m

RÓZNE

3550



F430/2



F430/4



E46ADCN



3507/6



L4669

MY HOME

Automatizácia s komunikáciou – RADIO

PRÍSTROJE

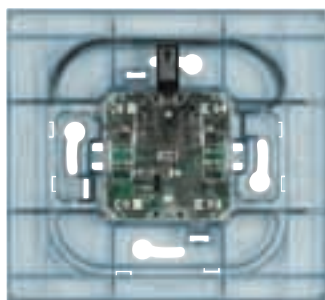

HA4572
HA4572SB

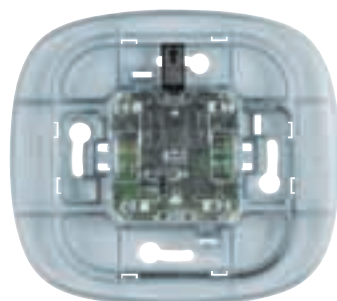

HB4572
HB4572SB

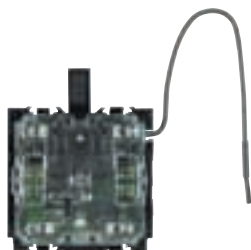

H4572PI



front view



3526



F470/1



F470/2



3470



H4574



H4573/2

RÁDIOVÉ OVLÁDACIE PRVKY S BATÉRIOU

Obj. č.	Popis
HA4572	Plochý ovládací prvok radio – nutné doplniť krytom obj. č. HC/HS4919 a jednoduchým hranatým rámkom – napájanie batériou 3V CR2032 (súčasť dodávky). Možnosť nalepenia na stenu
HB4572	Rovnaké ako HA4572 – nutné však použiť jednoduchý oválny rámik
H4572PI	Ovládací prvok radio pre zapustenú inštaláciu – nutné doplniť krytom obj. č. HC/HS4919 a rámkom – napájanie batériou 3V CR2032 (súčasť dodávky)

RÁDIOVÉ OVLÁDACIE PRVKY BEZ BATÉRIE

Obj. č.	Popis
HA4572SB	Ovládací prvok radio – nutné doplniť krytom obj. č. HC/HS4919SB a jednoduchým hranatým rámkom – batéria nie je potrebná
HB4572SB	Rovnaké ako HA4572SB – nutné však použiť jednoduchý oválny rámik

PRENOSNÝ AKTIVAČNÝ PRVOK DO ZÁSUVKY

Obj. č.	Popis
3526	Prenosný aktivačný prvok do zásuvky pre 1 jednoduchú záťaž – Spínanie: 16A odporová záťaž, 10A pre žiarovky, 4A $\cos\varphi=0,5$ pre feromagnetické transformátory a 4A pre žiarivky

AKTIVAČNÉ PRVKY – MONTÁŽ NA DIN LIŠTU





Obj. č.	Popis
F470/1	Aktivačný prvok RF s 2 spínacími kontaktmi (relé) pre 2 jednoduché záťaže. Spínanie: 6A odporová záťaž; 6A pre žiarovky; 2A $\cos\varphi=0,5$ pre feromagnetické transformátory a 150W pre žiarivky; Napájanie 230V, 50Hz - 2 moduly
F470/2	Aktivačný prvok RF s 1 prepínacím kontaktom (relé) pre 1 jednoduchú záťaž. Spínanie: 6A odporová záťaž; 2A pre žiarovky; 2A $\cos\varphi=0,5$ pre feromagnetické transformátory a 500W pre motory; Napájanie 230V, 50Hz - 2 moduly

AKTIVAČNÉ PRVKY – ZAPUSTENÁ MONTÁŽ

Obj. č.	Popis
3470	Mini aktivačný prvok RF s 1 spínacím kontaktom pre 1 jednoduchú záťaž. Spínanie: 2A odporová záťaž; 2A pre žiarovky; 2A $\cos\varphi=0,5$ pre feromagnetické transformátory; vhodné pre inštaláciu do podhládu príp. inštaláčnej krabice pod prístroj; Napájanie 230V, 50Hz
H4574	Aktivačný prvok RF pre zapustenú montáž s 1 prepínacím kontaktom. Spínanie: 0,2 – 2A odporová záťaž a žiarovky; 0,2 – 2A $\cos\varphi=0,5$ pre feromagnetické transformátory a 0,05 – 0,3A pre žiarivky; Napájanie 230V, 50Hz; Dodávané bez krytu – 2 moduly
H4573/2	Aktivačný prvok RF pre ovládanie žalúzií - zapustená montáž s 2 vzájomne blokovanými kontaktmi pre dvojité záťaž (motory žalúzií 500W). Možnosť použitia aj pre 1 jednoduchú záťaž: Spínanie: 2A odporová záťaž a žiarovky; 2A $\cos\varphi=0,5$ pre feromagnetické transformátory; Napájanie 230V, 50Hz; dodávané bez krytu – 2 moduly

MY HOME

Dialkové ovládanie

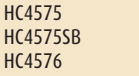
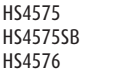
Hliník	Antracit	IČ PRIJÍMAČE PRE DIALKOVÉ OVLÁDAČE
		Obj. č. Popis HC4654 IČ prijímač pre diaľkové ovládače 4482/7 a 4482/16 HS4654
		DIALKOVÉ OVLÁDAČE Obj. č. Popis 4482/7 IČ diaľkový ovládač 7-kanálový - batérie sú súčasťou balenia 4482/16 IČ diaľkový ovládač 16-kanálový - batérie sú súčasťou balenia
		RADIO PREVODNÍKY Obj. č. Popis HC4575 RF prevodník - prijímač - napájanie 27 Vdc zo zbernice HS4575 - 2 moduly HC4575SB RF prevodník - vysielateľ - napájanie 27 Vdc zo zbernice HS4575SB - 2 moduly HC4576 RF prevodník pre plochý ovl. prvok obj. č. HA4572SB/HB4572SB HS4576 - prijímač - napájanie 27 Vdc zo zbernice - 2 moduly

DIALKOVÉ OVLÁDANIE



4482/7

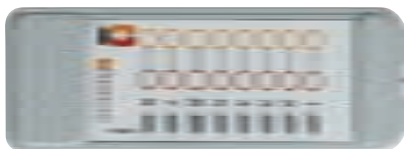

4482/16



3527

RADIO DIALKOVÝ OVLÁDAČ

Obj. č.	Popis
3527	RF diaľkový ovládač 6-kanálový - batérie sú súčasťou balenia

MY HOME Prevodníky

Hliník

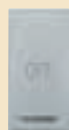

349414

Antracit



349415

PREVODNÍKY

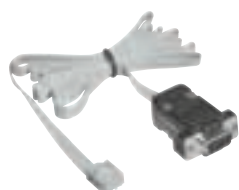

335919



3559



L4686

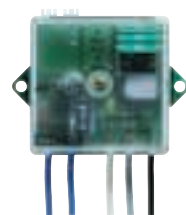

3477



F422



F426



F429

PREVODNÍKY

Obj. č.	Popis
335919	Prevodník pre pripojenie dotykového panela k počítaču cez konektor RS232.
3559	Prevodník pre pripojenie videodispleja k počítaču cez konektor USB.

PREVODNÍK PRE DIAGNOSTIKU SYSTÉMU MY HOME

Obj. č.	Popis
L4686	Prevodník pre diagnostiku systému pomocou softvéru (tester SCS a TLOG). Pripojenie k počítaču pomocou konektoru RS232. Pripojenie na zbernicu pomocou SCS zásuvky obj. č. 349414 alebo 349415

SCS ZÁSUVKA PRE PREVODNÍK L4686

Obj. č.	Popis
349414	SCS zásuvka 8 kontaktov pre prevodník L4686 – Hliník
349415	SCS zásuvka 8 kontaktov pre prevodník L4686 – Antracit

PREVODNÍK ŠTANDARDNÁ INŠTALÁCIA/ZBERNICA

Obj. č.	Popis
3477	Prevodník medzi štandardnou inštaláciou a zbernicou MY HOME. Možnosť ovládania 2 aktívnych prvkov pre 1 jednoduchú záťaž alebo 1 aktívneho prvku pre 1 dvojitú záťaž pomocou 2 spínacích kontaktov (suchý kontakt). Umožňuje použitie tradičných spínačov a tlačidiel v MY HOME inštalácii.

SCS-SCS PREVODNÍK

Obj. č.	Popis
F422	Prevodník slúži na rozšírenie systému v prípade prekročenia logických (81 adres) prípadne fyzických limitov (dĺžka zbernice, počet prvkov na jeden zdroj...). Slúži na prepojenie systémov zvukového rozvodu, vstupného systému, automatizácie, kúrenia do jedného celku.

SCS/EIB PREVODNÍK

Obj. č.	Popis
F426	Prevodník slúži na ovládanie EIB systémov pomocou prvkov MY HOME.

DALI PREVODNÍK

Obj. č.	Popis
F429	Prevodník slúži na ovládanie DALI predradníkov pomocou prvkov MY HOME. 8 nezávislých výstupov. Na každý výstup možnosť pripojenia 16 DALI prvkov – 6 DIN modulov

MY HOME Konfigurátory

KONFIGURÁTORY

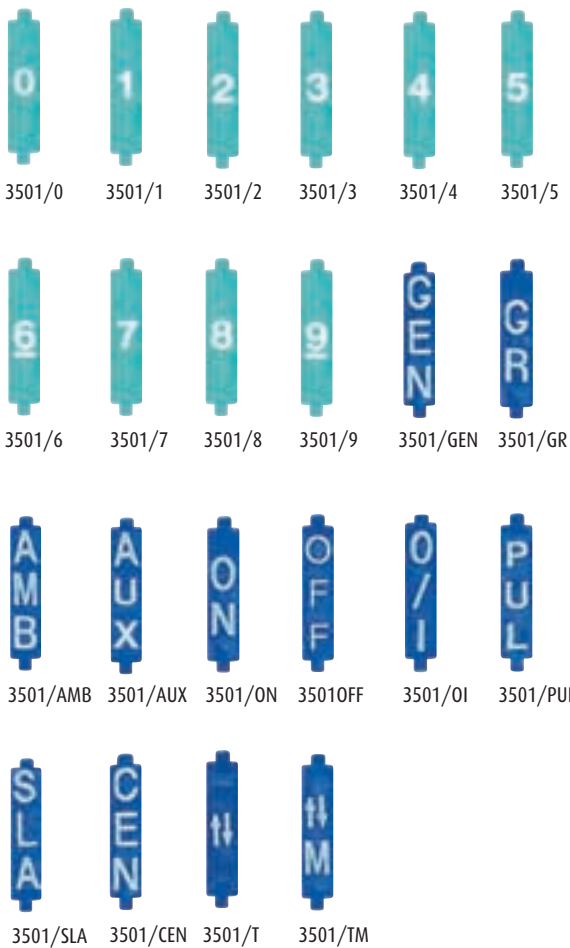

KONFIGURÁTORY – BALENIE 10 KS

























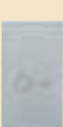
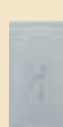

Obj. č.	Popis
3501/0	konfigurátor 0
3501/1	konfigurátor 1
3501/2	konfigurátor 2
3501/3	konfigurátor 3
3501/4	konfigurátor 4
3501/5	konfigurátor 5
3501/6	konfigurátor 6
3501/7	konfigurátor 7
3501/8	konfigurátor 8
3501/9	konfigurátor 9
3501/GEN	konfigurátor GEN
3501/GR	konfigurátor GR
3501/AMB	konfigurátor AMB
3501/AUX	konfigurátor AUX
3501/ON	konfigurátor ON
3501/OFF	konfigurátor OFF
3501/OI	konfigurátor OI
3501/PUL	konfigurátor PUL
3501/SLA	konfigurátor SLA
3501/CEN	konfigurátor CEN
3501/T	konfigurátor ↑↓
3501/TM	konfigurátor ↑↓M

SADA KONFIGURÁTOROV

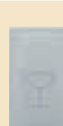
Obj. č.	Popis
3501K	Sada konfigurátorov 0 až 9
3501K/1	Sada konfigurátorov AUX, GEN, GR, AMB, ON, OFF, O/I, PUL, SLA, CEN, ↑↓, ↑↓M

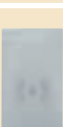
MY HOME

Kryty so symbolom pre automatizáciu – 1 funkcia

Hliník		Antracit		KRYTY SO SYMBOLOM PRE AUTOMATIZÁCIU – 1 FUNKCIA		
				Obj. č.	Popis symbolu	
HC4915AA	HC4915/2AA	HS4915AA	HS4915/2AA	1 modul	2 moduly	
				HC4915AA	HC4915/2AA	OFF
HC4915AB	HC4915AC	HS4915AB	HS4915AC	HS4915AA	HS4915/2AA	
HC4915/2AB	HC4915/2AC	HS4915/2AB	HS4915/2AC	HC4915AB	HC4915/2AB	ON
				HC4915AB	HC4915/2AB	ON
HC4915AD	HC4915BA	HS4915AD	HS4915BA	HS4915AB	HS4915/2AB	
HC4915/2AD	HC4915/2BA	HS4915/2AD	HS4915/2BA	HC4915AC	HC4915/2AC	GEN
				HC4915AC	HS4915/2AC	
HC4915BD	HC4915BC	HS4915BD	HS4915BC	HC4915AD	HC4915/2AD	Stmievač
HC4915/2BD	HC4915/2BC	HS4915/2BD	HS4915/2BC	HC4915AD	HS4915/2AD	
				HC4915AD	HC4915/2AD	Svetlo
HC4915BD	HC4915BE	HS4915BD	HS4915BE	HC4915BA	HC4915/2BA	
HC4915/2BD	HC4915/2BE	HS4915/2BD	HS4915/2BE	HC4915BA	HS4915/2BA	
				HC4915BD	HC4915/2BD	Kľúč
HC4915BF	HC4915BG	HS4915BD	HS4915BE	HC4915BD	HS4915/2BD	
HC4915/2BF	HC4915/2BG	HS4915/2BD	HS4915/2BE	HC4915BE	HC4915/2BE	Hudba
				HC4915BE	HS4915/2BE	
HC4915BH		HS4915BF	HS4915BG	HC4915BE	HS4915/2BE	Zvonček
HC4915/2BH		HS4915/2BF	HS4915/2BG	HC4915BF	HC4915/2BF	Ventilátor
		HS4915/2BF	HS4915/2BG	HC4915BF	HS4915/2BF	
				HC4915BG	HC4915/2BG	Izba
		HS4915BH		HC4915BG	HS4915/2BG	
		HS4915/2BH		HC4915BH	HC4915/2BH	ALARM
				HS4915BH	HS4915/2BH	

MY HOME

Kryty so symbolom pre automatizáciu – 2 funkcie

Hliník		Antracit		KRYTY SO SYMBOLOM PRE AUTOMATIZÁCIU – 1 FUNKCIA		
				Obj. č.		Popis symbolu
HC4911AF	HC4911/2AF	HS4911AF	HS4911/2AF	1 modul	2 moduly	
				HC4911AF	HC4911/2AF	ON - OFF - GEN
HC4911AG	HC4911AH	HS4911AG	HS4911AH	HS4911AF	HS4911/2AF	
				HC4911AG	HC4911/2AG	ON - OFF
HC4911AG	HC4911/2AH	HS4911AG	HS4911/2AH	HS4911AG	HS4911/2AG	
				HC4911AH	HC4911/2AH	Hore - Dole
HC4911AG/2AG	HC4911/2AH	HS4911AG/2AG	HS4911/2AH	HS4911AH	HS4911/2AH	
				HC4911AI	HC4911/2AI	ON - OFF nastavenie
HC4911AI	HC4911BA	HS4911AI	HS4911BA	HS4911AI	HS4911/2AI	
				HC4911BA	HC4911/2BA	Svetlo
HC4911/2AI	HC4911/2BA	HS4911/2AI	HS4911/2BA	HS4911BA	HS4911/2BA	
				HC4911BC	HC4911/2BC	Ventilátor
HC4911BC	HC4911BE	HS4911BC	HS4911BE	HS4911BC	HS4911/2BC	
				HC4911BE	HC4911/2BE	Hudba
HC4911/2BC	HC4911/2BE	HS4911/2BC	HS4911/2BE	HS4911BE	HS4911/2BE	

MY HOME

Kryty bez symbolu – 1 a 2 funkcie

Hliník		Antracit		KRYTY BEZ SYMBOLU – 2 FUNKCIE		
				Obj. č.	Popis	
HC4911	HC4911/2	HS4911	HS4911/2	HC4911	Kryt bez popisu - 1 modul	
				HS4911		
HC4915	HC4915/2	HS4915	HS4915/2	HC4911/2	Kryt bez popisu - 2 moduly	
				HS4911/2		
HC4915	HC4915/2	HS4915	HS4915/2	HS4911/2		
				KRYTY BEZ SYMBOLU – 1 FUNKCIA		
				Obj. č.	Popis	
				HC4915	Kryt bez popisu - 1 modul	
				HS4915		
				HC4915/2	Kryt bez popisu - 2 moduly	
				HS4915/2		

MY HOME

Kryty pre prvky RADIO

Hliník



HC4919

Antracit



HS4919

KRYTY PRE PRVKY RADIO S BATÉRIOU

Pre Obj. č. HA4572, HB4572, H4572PI

Obj. č.

AXOLUTE AXOLUTE

Hliník Antracit

HC4919 HS4919

KRYTY PRE PRVKY RADIO BEZ BATÉRIE

Pre Obj. č. HA4572SB, HB4572SB

Obj. č.

AXOLUTE AXOLUTE

Hliník Antracit

HC4919SB HS4919SB

VSTUPNÝ VIDEOSYSTÉM



OBSAH

- 58 Vstupný videosystém**
- 60 Celý systém v 2 vodičoch
- 61 Integrácia do systému MY HOME
- 62 Videocentrála a videodisplej
- 64 Farebný vstupný videosystém

VSTUPNÝ VIDEOSYSTÉM



Vonkajší tlačidlový panel



Videocentrála a videodisplej: kompletne riešenia inštalácie vstupného systému v luxusných priestoroch

FAREBNÝ 2-VODIČOVÝ VSTUPNÝ VIDEOSYSTÉM

Hands-free videosystém s farebným LCD displejom.

2 možnosti:

- Video displej: zapustená montáž do krabice 506E – 2,5" LCD displej
- Videocentrála: povrchová inštalácia – 5,6" LCD displej



Videodisplej



Videocentrála

Videocentrála a videodisplej sú vybavené ovládacím menu funkcií, ktoré si môžete ľahko prispôbiť.

Aby ste váš domov ovládali skutočne intuitívne a komfortne, môžete si pomenovať a zoradiť jednotlivé funkcie akokoľvek a kedykoľvek si zmyslíte.

VSTUPNÝ VIDEOSYSTÉM

Celý systém v 2 vodičoch

Kompatibilita so štandardnými
2-vodičovými telefónmi: vonkajšie
vstupné panely SFERA a telefóny
PIVOT/SWING

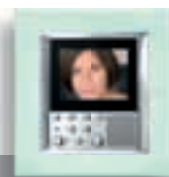

2 vodiče

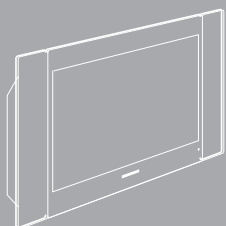

Možnosť prenosu obrazu
z vonkajšieho panelu aj na TV



VSTUPNÝ VIDEOSYSTÉM

Integrácia do systému MY HOME

Jeden typ kabeláže v celom dome:
vstupný systém a inteligentný
systém My Home iba v dvoch vodičoch.

V prípade integrácie systému MY HOME a vstupného systému hlavnou ovládacou jednotkou inštalácie sa stávajú videocentrála a videodisplej.

Pomocou menu je možné aktivovať zvukový systém, zmeniť teplotu v jednotlivých miestnostiach, aktivovať scenáre alebo zobrazíť stav alarmu.

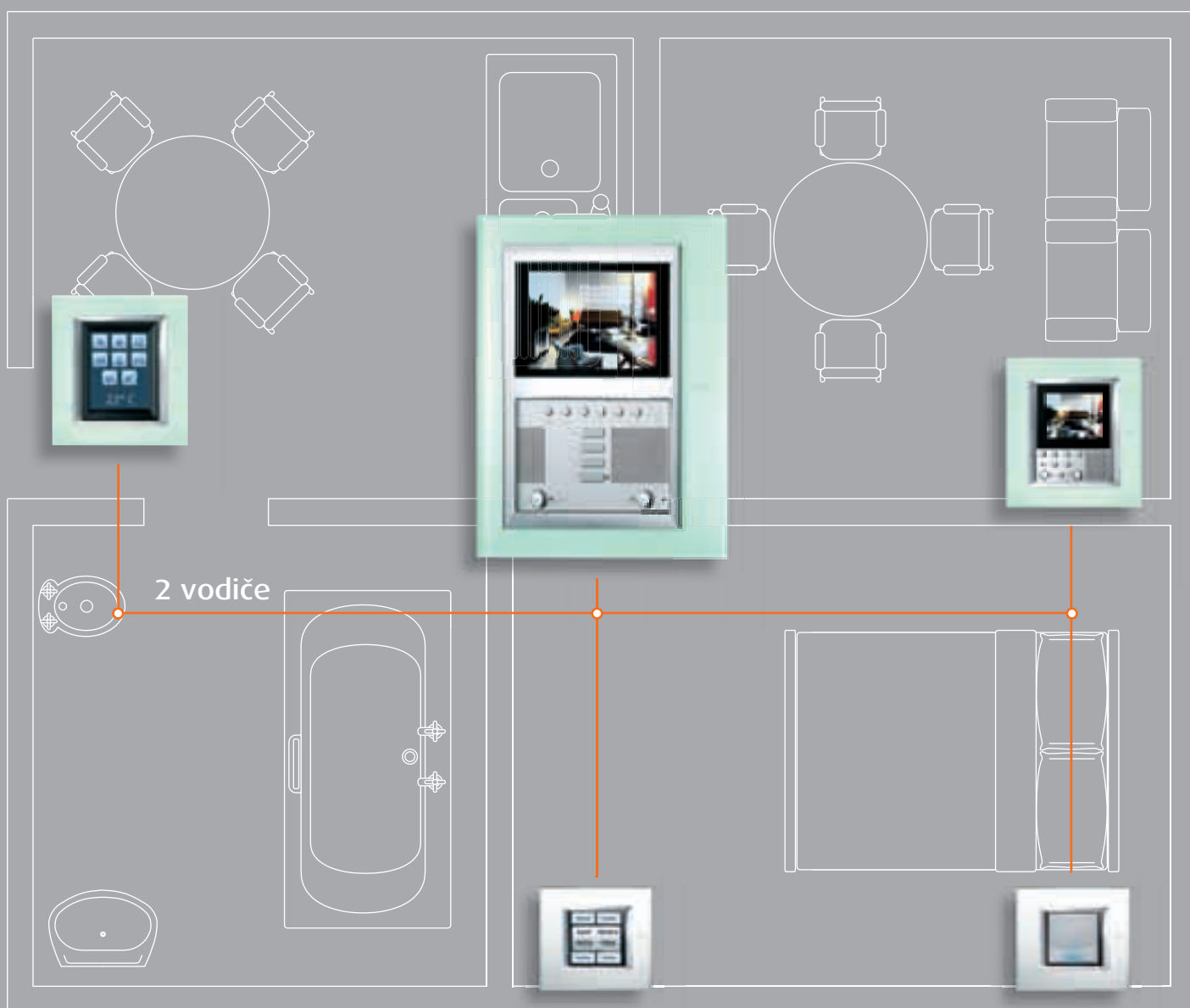

VSTUPNÝ VIDEOSYSTÉM

Videocentrála a videodisplej

VIDEOCENTRÁLA

- dialóg s návštevníkom prostredníctvom farebného obrazu na 5,6" LCD displeji
- jednoduché ovládanie vďaka prehľadnému výberovému menu
- hands-free reproduktor
- montáž na povrch: minimálna hĺbka
- dizajn vychádzajúci z radu AXOLUTE: sklenené, hliníkové a teakové rámičky

5,6" LCD farebný displej: možnosť zobrazíť aj obraz z bezpečnostných kamier, ako aj výberové menu ovládania

Jednoduché ovládacie tlačidlá menu

Stereo audio

Dizajnový rámik

Tlačidlá na ovládanie vstupného videosystému

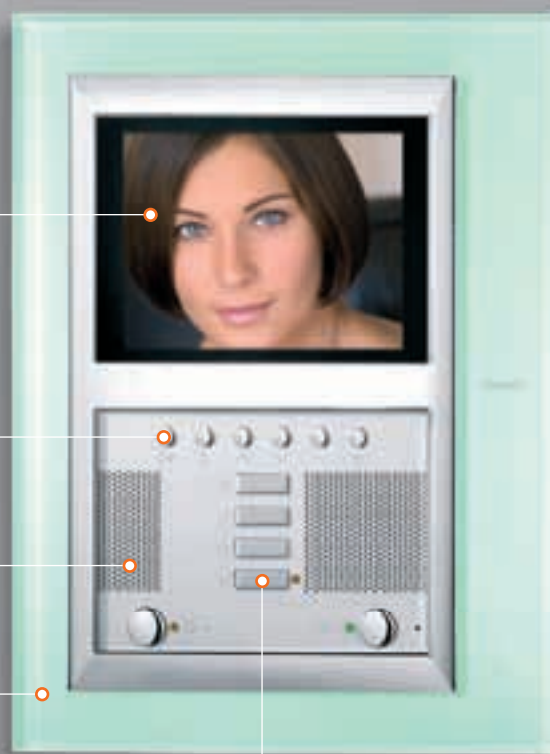

VIDEODISPLEJ

- 2,5" LCD farebný displej
- ľahké ovládanie vďaka prehľadnému výberovému menu
- reproduktor
- zapustená montáž pomocou inštalačnej krabice obj. č. 506E
- dokonalé zladenie s radom prístrojov AXOLUTE

2,5" LCD displej: možnosť zobrazíť aj obraz z bezpečnostných kamier, ako aj výberové menu ovládania

Navigačné tlačidlá menu

Reproduktor

Dizajnový rámik



Farebný vstupný videosystém

Hliník

349311

Antracit

349312

FAREBNÝ VIDEODISPLEJ

Obj. č.	Popis
349311	Hands-free videodisplej, ktorý je možné inštalovať do 2-vodičového vstupného systému. 2,5" LCD farebný displej. Možnosť zapojenia do systému MY HOME. Obsahuje personalizovateľné menu. Okrem ovládania vstupného systému je možné z videodispleja ovládať kúrenie, zvukový rozvod, svetelné scény... Konfigurácia pomocou konfigurátorov, PC alebo pomocou menu. Obsahuje USB port pre pripojenie k PC. Inštalácia do krabice 506E. Možnosť použitia všetkých rámkov určených pre inštaláciu s krabicou 506E.
349312	

VIDEOCENTRÁLA

Obj. č.	Popis
349310	Stereo hands-free videocentrála, ktorú je možné inštalovať do 2-vodičového vstupného systému. 5,6" LCD farebný displej. Možnosť zapojenia do systému MY HOME. Obsahuje personalizovateľné menu. Okrem ovládania vstupného systému je možné z videocentrály ovládať kúrenie, zvukový rozvod, svetelné scény... Centrála obsahuje zosilňovač, vďaka čomu je možné reprodukovvať všetky zvukové zdroje zapojené do systému MY HOME. Konfigurácia pomocou konfigurátorov, PC alebo pomocou menu. Obsahuje USB a RS232 port pre pripojenie k PC. Povrchová inštalácia. Možnosť použitia rámkov uvedených nižšie.

VIDEOCENTRÁLA

349212



349211



349210



349310

RÁMIKY PRE VIDEOCENTRÁLU

Obj. č.	Popis
349210	Hliník leštený
349211	Sklo krištáľové
349212	Teak

VONKAJŠÍ TLAČIDLOVÝ PANEL



3338114

FAREBNÝ VSTUPNÝ VIDEOSYSTÉM

Obj. č.	Popis
331120	Krabica + 2-modulové šasi
333814	Vonkajší tlačidlový panel – 1 byt
333824	Vonkajší tlačidlový panel – 2 byty
342170	2-vodičový audiomodul
342550	Modul farebnej kamery
346000	Napájací zdroj
346830	Videoadaptér

ZLUČOVAČ – VSTUPNÝ VIDEOSYSTÉM/TV

Obj. č.	Popis
F442	Zlučovač TV a VIDEOSYSTÉMU. Umožňuje prenos obrazu z vonkajšieho panela do TV rozvodu.
391469	Umožňuje prenos obrazu z vonkajšieho panela vždy len na 1 TV. Pripojenie na TV cez Scart.

KÁBEL

Obj. č.	Popis
336904	Skrútená dvojlinka pre pripojenie vstupného systému – 200 m

Inštalácia vstupného videosystému

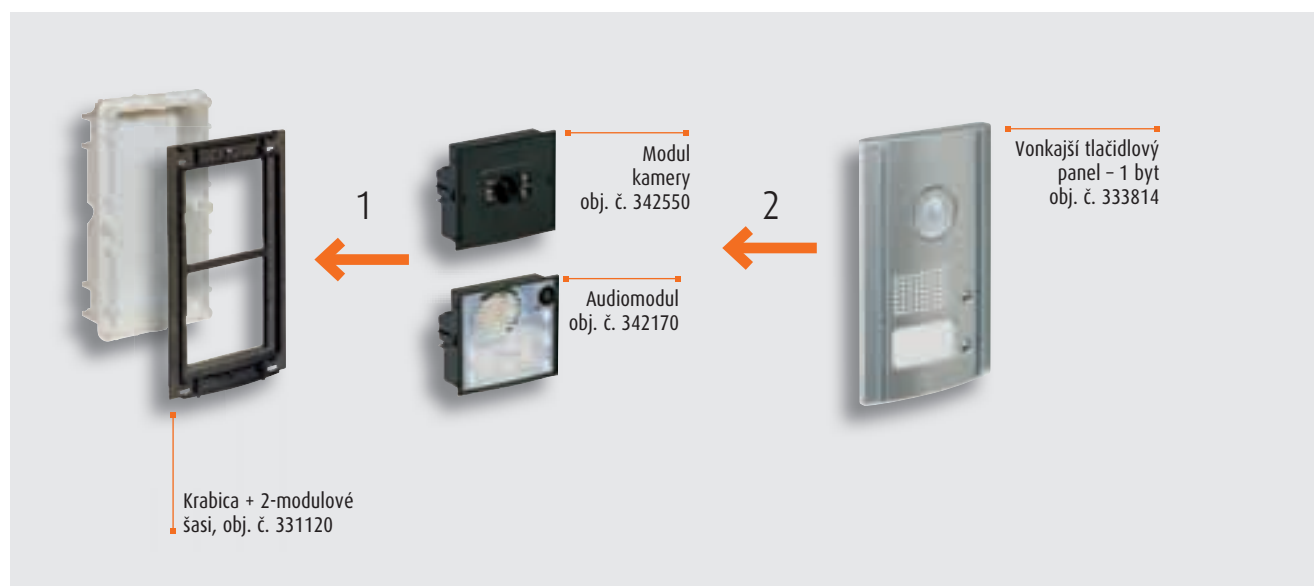















RÁMIKY: INŠTALÁCIA A FAREBNÉ PREVEDENIA

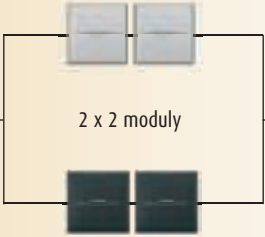
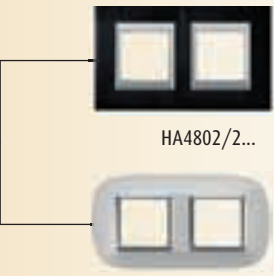

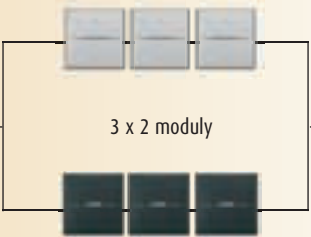



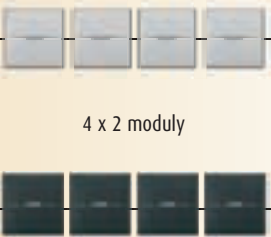







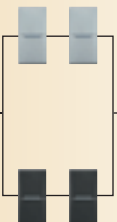
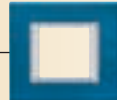

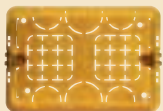

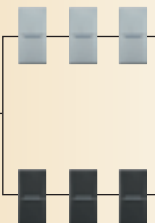

OBSAH

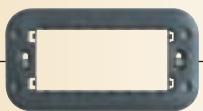
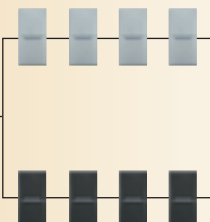
- 68 Inštalácia prístrojov
- 70 Výberová tabuľka rámkov pre štandardnú inštaláciu
- 72 Výberová tabuľka rámkov pre modulovú inštaláciu
- 74 Inštalácia dotykových panelov a videodisplejov
- 75 Rámiky pre dotykové panely
- 76 Hranaté rámiky
- 78 Oválne rámiky
- 80 Rozmery

Inštalácia štandardných prístrojov

Inštalčná krabica	Montážna doska	Počet prístrojov	Rámiky
 (Rozteč 71 mm)	 H4702	 2 moduly	 HA4802... HB4802...
 (Rozteč 71 mm)	 H4702 x 2 ks	 2 x 2 moduly	 HA4802/2... HB4802/2...
 (Rozteč 71 mm)	 H4702 x 3 ks	 3 x 2 moduly	 HA4802/3... HB4802/3...
 (Rozteč 71 mm)	 H4702 x 4 ks	 4 x 2 moduly	 HA4802/4... HB4802/4...

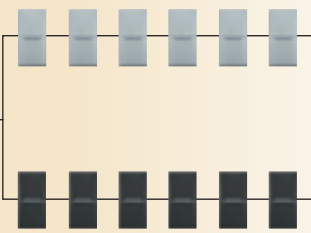
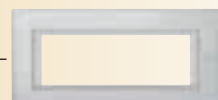
Inštalácia modulových prístrojov – taliansky štandard

Inštalčná krabica	Montážna doska	Počet modulov	Rámiky
 (Rozteč 71 mm)	 H4702	 2 x 1 modul	 HA4802...  HB4802...
 503E (106x71x52 mm)  PB503 (110x69x51 mm)	 H4703	 3 x 1 modul	 HA4803...  HB4803...
 504E (132x74x52 mm)  PB504 (132,5x69x51 mm)	 H4704	 4 x 1 modul	 HA4804...  HB4804...
 506L (186x76x52 mm)  PB506 (183x69x51 mm)	 H4706	 6 x 1 modul	 HA4806...  HB4806...

Hranaté rámiky pre štandardnú inštaláciu

RÁMIKY

jednorámik 2 moduly	dvojrámik 2 x 2 moduly	trojrámik 3 x 2 moduly	štvorrámik 4 x 2 moduly
------------------------	---------------------------	---------------------------	----------------------------

HHRANATÉ RÁMIKY

HLINÍK

	Hliník brúsený	HA4802XC	HA4802/2XC	HA4802/3XC	HA4802/4XC
	Antracit brúsený	HA4802XS	HA4802/2XS	HA4802/3XS	HA4802/4XS
	Titán brúsený	HA4802NX	HA4802/2NX	HA4802/3NX	HA4802/4NX

LAKOVANÝ KOV

	Biely Limoges	HA4802BG	HA4802/2BG	HA4802/3BG	HA4802/4BG
	Čínska červená	HA4802RC	HA4802/2RC	HA4802/3RC	HA4802/4RC
	Zelený Sevres	HA4802VS	HA4802/2VS	HA4802/3VS	HA4802/4VS
	Modrý Meissen	HA4802BM	HA4802/2BM	HA4802/3BM	HA4802/4BM

ELOXOVANÝ HLINÍK

	Chróm brúsený	HA4802CR	HA4802/2CR	HA4802/3CR	HA4802/4CR
	Bronz brúsený	HA4802BR	HA4802/2BR	HA4802/3BR	HA4802/4BR
	Merkúr brúsený	HA4802AZ	HA4802/2AZ	HA4802/3AZ	HA4802/4AZ
	Striebro	HA4802SA	HA4802/2SA	HA4802/3SA	HA4802/4SA

DREVO

	Jaseň	HA4802LFR	HA4802/2LFR	HA4802/3LFR	HA4802/4LFR
	Teak	HA4802LTK	HA4802/2LTK	HA4802/3LTK	HA4802/4LTK
	Wenge	HA4802LWE	HA4802/2LWE	HA4802/3LWE	HA4802/4LWE

SKLO

	Sklo čierne	HA4802VNN	HA4802/2VNN	HA4802/3VNN	HA4802/4VNN
	Sklo modré	HA4802VZS	HA4802/2VZS	HA4802/3VZS	HA4802/4VZS
	Sklo matné	HA4802VSA	HA4802/2VSA	HA4802/3VSA	HA4802/4VSA
	Sklo krištáľové	HA4802VKA	HA4802/2VKA	HA4802/3VKA	HA4802/4VKA

KAMEŇ

	Bridlica	HA4802RLV	HA4802/2RLV	HA4802/3RLV	HA4802/4RLV
	Mramor Carrarský	HA4802RMC	HA4802/2RMC	HA4802/3RMC	HA4802/4RMC

MONTÁŽNE DOSKY

prichytenie pomocou skrutiek presvetlený rámik	H4702 HA4702X	H4702 (x2)	H4702 (x3)	H4702 (x4)
---	------------------	------------	------------	------------



Oválne rámičky pre štandardnú inštaláciu

RÁMIKY





jednorámik 2 moduly	dvojrámik 2 x 2 moduly	trojrámik 3 x 2 moduly	štvorrámik 4 x 2 moduly
------------------------	---------------------------	---------------------------	----------------------------

OVÁLNE RÁMIKY





METALÍZA

	Axolute hliník	HB4802XC	HB4802/2XC	HB4802/3XC	HB4802/4XC
	Axolute antracit	HB4802XS	HB4802/2XS	HB4802/3XS	HB4802/4XS
	Tmavočierna	HB4802NR	HB4802/2NR	HB4802/3NR	HB4802/4NR



AKVAREL

	Biela	HB4802DB	HB4802/2DB	HB4802/3DB	HB4802/4DB
	Slonovinová	HB4802DA	HB4802/2DA	HB4802/3DA	HB4802/4DA
	Modrá	HB4802DZ	HB4802/2DZ	HB4802/3DZ	HB4802/4DZ
	Oranžová	HB4802DR	HB4802/2DR	HB4802/3DR	HB4802/4DR
	Zelená	HB4802DV	HB4802/2DV	HB4802/3DV	HB4802/4DV



GLOSSY

	Zlato lesklé	HB4802OR	HB4802/2OR	HB4802/3OR	HB4802/4OR
	Titán svetlý	HB4802TC	HB4802/2TC	HB4802/3TC	HB4802/4TC
	Striebro matné	HB4802SA	HB4802/2SA	HB4802/3SA	HB4802/4SA
	Zlato matné	HB4802OS	HB4802/2OS	HB4802/3OS	HB4802/4OS





DREVO

	Javor	HB4802LAE	HB4802/2LAE	HB4802/3LAE	HB4802/4LAE
	Čerešňa	HB4802LCA	HB4802/2LCA	HB4802/3LCA	HB4802/4LCA
	Orech	HB4802LNC	HB4802/2LNC	HB4802/3LNC	HB4802/4LNC



CORIAN®

	Dusk	HB4802CDK	HB4802/2CDK	HB4802/3CDK	HB4802/4CDK
	Sandstone	HB4802CSD	HB4802/2CSD	HB4802/3CSD	HB4802/4CSD

OCEĽ

	Oceľ leštená Alessi	HB4802AXL			
	Oceľ brúsená Alessi	HB4802AXS			
	Oceľ leštená	HB4802ACL	HB4802/2ACL	HB4802/3ACL	HB4802/4ACL
	Oceľ brúsená	HB4802ACS	HB4802/2ACS	HB4802/3ACS	HB4802/4ACS





















KOŽA

	Koža - piesok	HB4802SLC	HB4802/2SLC	HB4802/3SLC	HB4802/4SLC
	Koža - káva	HB4802SLS	HB4802/2SLS	HB4802/3SLS	HB4802/4SLS

MONTÁŽNE DOSKY

prichytenie pomocou skrutiek	H4702	H4702 (x2)	H4702 (x3)	H4702 (x4)
presvetlený rámik	HB4702X			

Hranaté rámičky pre modulovú inštaláciu – taliansky štandard

RÁMIKY					
		2 x 1 modul	3 x 1 modul	4 x 1 modul	6 x 1 modul
HRANATÉ RÁMIKY					
HLINÍK					
	Hliník brúsený	HA4802XC	HA4803XC	HA4804XC	HA4806XC
	Antracit brúsený	HA4802XS	HA4803XS	HA4804XS	HA4806XS
	Titán brúsený	HA4802NX	HA4803NX	HA4804NX	HA4806NX
LAKOVANÝ KOV					
	Biely Limoges	HA4802BG	HA4803BG	HA4804BG	HA4806BG
	Čínska červená	HA4802RC	HA4803RC	HA4804RC	HA4806RC
	Zelený Sevres	HA4802VS	HA4803VS	HA4804VS	HA4806VS
	Modrý Meissen	HA4802BM	HA4803BM	HA4804BM	HA4806BM
ELOXOVANÝ HLINÍK					
	Chróm brúsený	HA4802CR	HA4803CR	HA4804CR	HA4806CR
	Bronz brúsený	HA4802BR	HA4803BR	HA4804BR	HA4806BR
	Merkúr brúsený	HA4802AZ	HA4803AZ	HA4804AZ	HA4806AZ
	Striebro	HA4802SA	HA4803SA	HA4804SA	HA4806SA
DREVO					
	Jaseň	HA4802LFR	HA4803LFR	HA4804LFR	HA4806LFR
	Teak	HA4802LTK	HA4803LTK	HA4804LTK	HA4806LTK
	Wenge	HA4802LWE	HA4803LWE	HA4804LWE	HA4806LWE
SKLO					
	Sklo čierne	HA4802VNN	HA4803VNN	HA4804VNN	HA4806VNN
	Sklo modré	HA4802VZS	HA4803VZS	HA4804VZS	HA4806VZS
	Sklo matné	HA4802VSA	HA4803VSA	HA4804VSA	HA4806VSA
	Sklo krištáľové	HA4802VKA	HA4803VKA	HA4804VKA	HA4806VKA
KAMEŇ					
	Bridlica	HA4802RLV	HA4803RLV	HA4804RLV	HA4806RLV
	Mramor Carrarský	HA4802RMC	HA4803RMC	HA4804RMC	HA4806RMC
MONTÁŽNE DOSKY					
	prichytenie pomocou skrutiek	H4702	H4703	H4704	H4706
	presvetlený rámik	HA4702X	HA4703X	HA4704X	

Oválne rámičky pre modulovú inštaláciu – taliansky štandard

RÁMIKY

2 x 1 modul



3 x 1 modul

4 x 1 modul





6 x 1 modul

OVÁLNE RÁMIKY





METALÍZA

	Axolute hliník	HB4802XC	HB4803XC	HB4804XC	HB4806XC
	Axolute antracit	HB4802XS	HB4803XS	HB4804XS	HB4806XS
	Tmavočierna	HB4802NR	HB4803NR	HB4804NR	HB4806NR



AKVAREL

	Biela	HB4802DB	HB4803DB	HB4804DB	HB4806DB
	Slonovinová	HB4802DA	HB4803DA	HB4804DA	HB4806DA
	Modrá	HB4802DZ	HB4803DZ	HB4804DZ	HB4806DZ
	Oranžová	HB4802DR	HB4803DR	HB4804DR	HB4806DR
	Zelená	HB4802DV	HB4803DV	HB4804DV	HB4806DV



GLOSSY

	Zlato lesklé	HB4802OR	HB4803OR	HB4804OR	HB4806OR
	Titán svetlý	HB4802TC	HB4803TC	HB4804TC	HB4806TC
	Striebro matné	HB4802SA	HB4803SA	HB4804SA	HB4806SA
	Zlato matné	HB4802OS	HB4803OS	HB4804OS	HB4806OS



DREVO

	Javor	HB4802LAE	HB4803LAE	HB4804LAE	HB4806LAE
	Čerešňa	HB4802LCA	HB4803LCA	HB4804LCA	HB4806LCA
	Orech	HB4802LNC	HB4803LNC	HB4804LNC	HB4806LNC

CORIAN®

	Dusk	HB4802CDK	HB4803CDK	HB4804CDK	HB4806CDK
	Sandstone	HB4802CSD	HB4803CSD	HB4804CSD	HB4806CSD

OCEĽ

	Oceľ leštená Alessi	HB4802AXL	HB4803AXL	HB4804AXL	HB4806AXL
	Oceľ brúsená Alessi	HB4802AXS	HB4803AXS	HB4804AXS	HB4806AXS

MONTÁŽNE DOSKY

prichytenie pomocou skrutiek	H4702	H4703	H4704	H4706
presvetlený rámik	HB4702X	HB4703X	HB4704X	

Inštalácia dotykových panelov a videodisplejov

Inštalačná krabica

Montážna doska

Mechanizmus

Rámiky



506E
(108x118x51.5 mm)
murivo



PB526
(109x114x51 mm)
sadrokartón

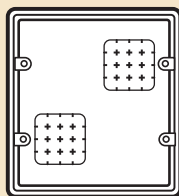

H4684



349311



349312



HA4826...



HB4826...

Rámiky pre dotykové panely

PRÍSTROJE



H4684
349311
349312

PRÍSTROJE





H4684
349311
349312

HRANATÉ RÁMIKY





HLINÍK

	Hliník brúsený	HA4826XC
	Antracit brúsený	HA4826XS
	Titán brúsený	HA4826NX



LAKOVANÝ KOV

	Biely Limoges	HA4826BG
	Čínska červená	HA4826RC
	Zelený Sevres	HA4826VS
	Modrý Meissen	HA4826BM





ELOXOVANÝ HLINÍK

	Chróm brúsený	HA4826CR
	Bronz brúsený	HA4826BR
	Merkúr brúsený	HA4826AZ
	Striebro	HA4826SA



DREVO

	Jaseň	HA4826LFR
	Teak	HA4826LTK
	Wenge	HA4826LWE

SKLO



	Sklo čierne	HA4826VNN
	Sklo modré	HA4826VZS
	Sklo matné	HA4826VSA
	Sklo krištáľové	HA4826VKA

KAMEŇ



	Bridlica	HA4826RLV
	Mramor Carrarský	HA4826RMC

OVÁLNE RÁMIKY





METALÍZA

	Axolute hliník	HB4826XC
	Axolute antracit	HB4826XS
	Tmavočierna	HB4826NR



AKVAREL

	Biela	HB4826DB
	Slonovinová	HB4826DA
	Modrá	HB4826DZ
	Oranžová	HB4826DR
	Zelená	HB4826DV



GLOSSY

	Zlato lesklé	HB4826OR
	Titán svetlý	HB4826TC
	Striebro matné	HB4826SA
	Zlato matné	HB4826OS





DREVO

	Javor	HB4826LAE
	Čerešňa	HB4826LCA
	Orech	HB4826LNC



CORIAN®

	Dusk	HB4826CDK
	Sandstone	HB4826CSD

OCEĽ

	Oceľ leštená Alessi	HB4826AXL
	Oceľ brúsená Alessi	HB4826AXS
	Oceľ leštená	HB4826ACL
	Oceľ brúsená	HB4826ACS

KOŽA

	Koža - piesok	HB4826SLC
	Koža - káva	HB4826SLS

Hranaté rámy

HLINÍK

Hliník brúsený



XC

Antracit brúsený



XS

Títán brúsený



NX

LAKOVANÝ KOV

Biely Limoges



BG

Čínska červená



RC

Zelený Sevres



VS

Modrý Meissen



BM

ELOXOVANÝ HLINÍK

Chróm brúsený



CR

Bronz brúsený



BR

Merkúr brúsený



AZ

Striebro



SA

Hranaté rámiky

DREVO

Jaseň



LFR

Teak



LTK

Wenge



LWE

SKLO

Sklo čierne



VNN

Sklo modré



VZS

Sklo matné



VSA

Sklo krištáľové



VKA

KAMEŇ

Bridlica



RLV

Mramor Carrarský



RMC

Poznámka pre drevené a kožené rámiky: keďže rámiky sú vyrobené zo 100 % prírodného materiálu, každý rámik je jedinečný a je možná malá odchýlka.

Oválne rámy

METÁLIZA

Axolute hliník



XC

Axolute antracit



XS

Tmavočierna



NR

AKVAREL

Biela



DB

Slonovinová



DA

Modrá



DZ

Oranžová



DR

Zelená



DV

Glossy

Zlato lesklé



OR

Striebro matné



SA

Titán svetlý



TC

Zlato matné



OS

Oválne rámičky

DREVO

Javor



LAE

Čerešňa



LCA

Orech



LNC

Corian®

Dusk



CDK

Sandstone



CSD

Steel

Oceľ leštená Alessi



AXL

Oceľ brúsená Alessi



AXS

Oceľ leštená



ACL

Oceľ brúsená



ACS

KOŽA

Koža - piesok



SLC

Koža - káva



SLS

Poznámka pre drevené a kožené rámičky: keďže rámičky sú vyrobené zo 100 % prírodného materiálu, každý rámiček je jedinečný a je možná malá odchýlka.

Rozmery

HRANATÉ RÁMIKY – ŠTANDARDNÉ MECHANIZMY (2 MODULY)

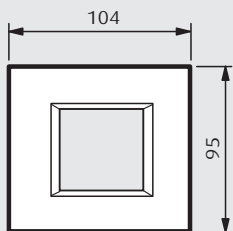

HA4802...

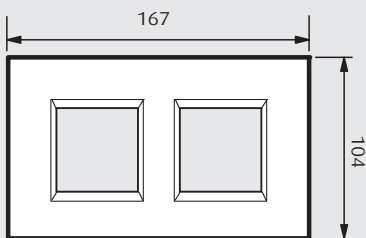

HA4802/2...

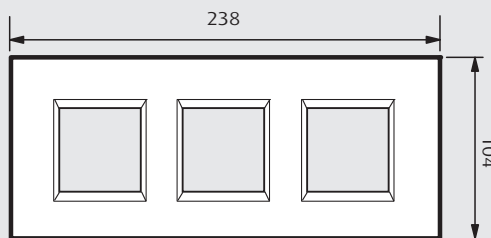

HA4802/3...

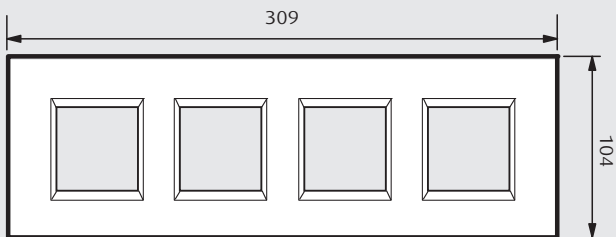

HA4802/4...

HRANATÉ RÁMIKY – MODULOVÉ MECHANIZMY

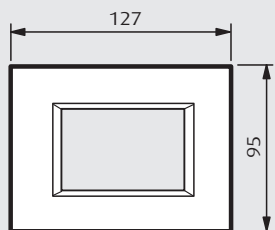

HA4803...
HA4829...

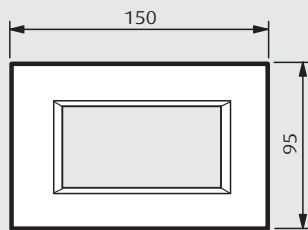

HA4804...

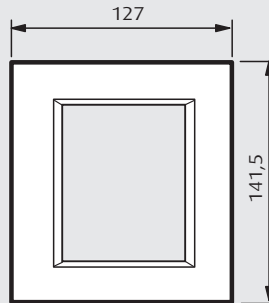

HA4826...

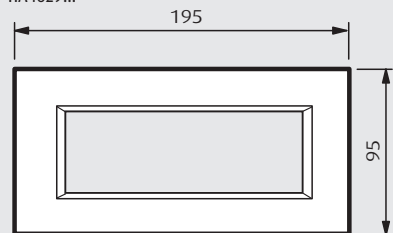

HA4806...
HA4830...

OVÁLNE RÁMIKY – STANDARDNÉ MECHANIZMY (2 MODULY)

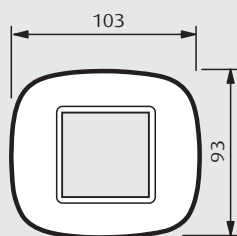

HB4802...

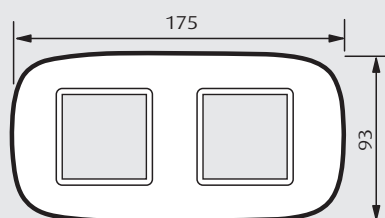

HB4802/2...

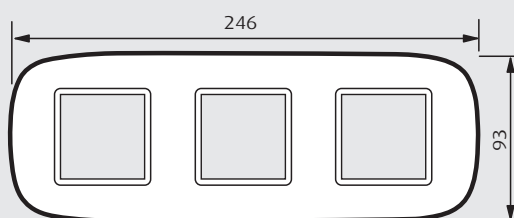

HB4802/3...

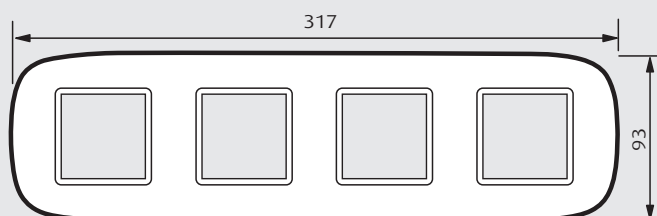

HB4802/4...

OVÁLNE RÁMIKY – MODULOVÉ MECHANIZMY

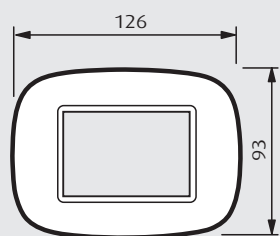

HB4803...
HB4829...

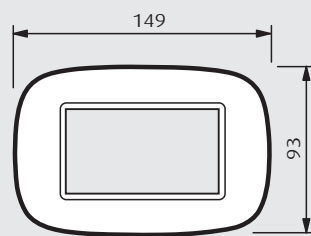

HB4804...

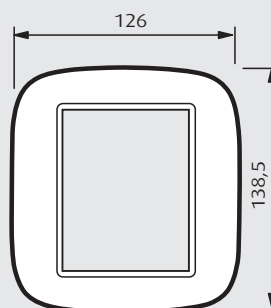

HB4826...

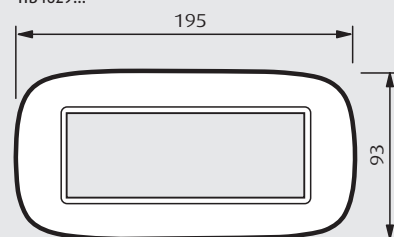

HB4806...
HB4830...

Rozmery

MODULÁRNE SPÍNACĚ

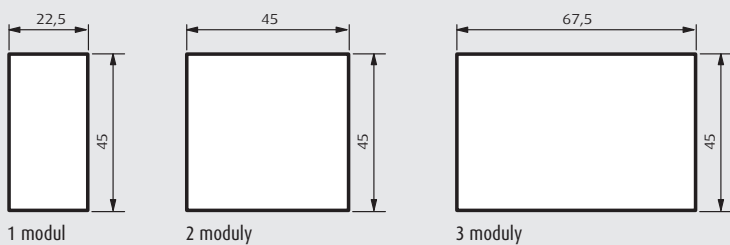

1 modul

2 moduly

3 moduly

MODULÁRNE PRÍSTROJE S INŠTALÁCIOU NA LIŠTU DIN

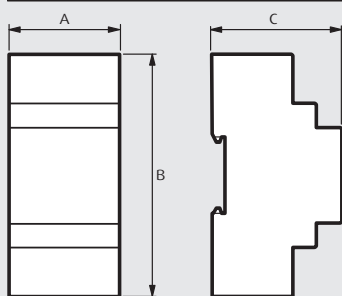

2 moduly

Tabuľka rozmerov (mm)

Počet modulov	A	B	C
1	17,5		
2	35		
3	52,5		
4	70		
5	87,5	90	60 / 61
6	105		
7	122,5		
8	140		
9	157,5		
10	175		

VIDEOCENTRÁLA

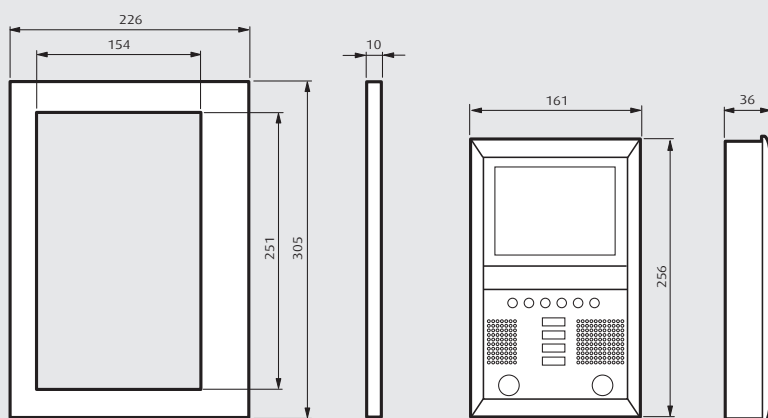

349210 - 349211 - 349212

349310

REPRODUKTORY

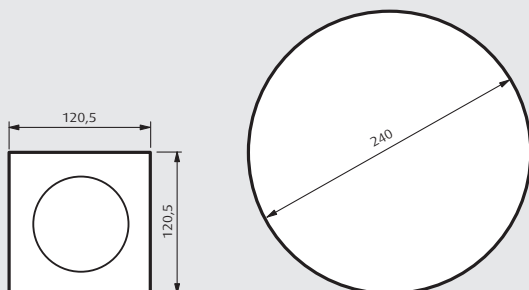
 HC-HS4565
 HC-HS4070

L4566

HĽBKA PRÍSTROJA POD OMIETKOU

Hĺbka prístrojov určuje, aký priestor zaberajú prístroje v inštalačnej krabici.

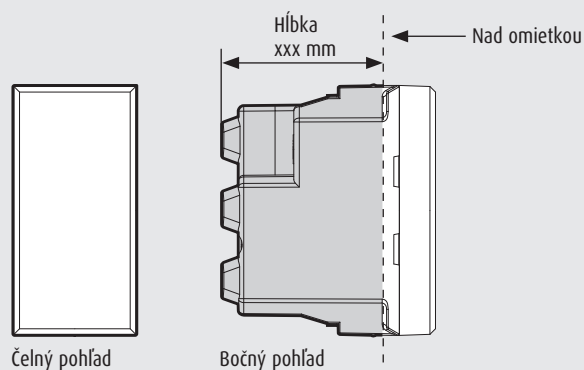

Obj. č.	Hĺbka mm
H4142R	32
H4371B/12	31
H4371B/230	31
H4371B/24	31
H4371R/12	31
H4371R/230	31
H4371R/24	31
H4371T/12	31
H4371T/230	31
H4371T/24	31
H4371V/12	31
H4371V/230	31
H4371V/24	31
H4372RT/12	31
H4372RT/230	31
H4372RT/24	31
H4372RV/12	31
H4372RV/230	31
H4372RV/24	31
H4382/12	26
H4382/230	26
H4382/24	26
H4562	26
H4651/2	20
H4652/2	20
H4652/3	20
H4671/1	26
H4671/2	26
H4674	26
H4678	34
H4684	23
HC4001	31
HC4001/2	31
HC4002	30
HC4003	31
HC4003/2	31
HC4004	32
HC4004/2	32
HC4005	31
HC4005/2	31
HC4027	33

Obj. č.	Hĺbka mm
HC4027/2	33
HC4034	31
HC4034/2	31
HC4036	31
HC4036/2	31
HC4037	31
HC4037/2	31
HC4042	31
HC4042/2	31
HC4045	26,5
HC4177	45
HC4210D	26
HC4213D	23
HC4258/11N	12
HC4268SC	12
HC4268ST	13
HC4279/6	24
HC4279/6S	24
HC4292	12
HC4294	20
HC4351/12	34
HC4351/230	34
HC4355/12	34
HC4380	31
HC4407	34
HC4413	34
HC4425	34
HC4426	34
HC4431	34
HC4432	34
HC4441	34
HC4511/12	34
HC4512/12	34
HC4520	34
HC4541	37
HC4560	20
HC4565	43
HC4575	20
HC4610	20
HC4611	20
HC4653/2	20

Obj. č.	Hĺbka mm
HC4653/3	20
HC4654	20
HC4680	20
HC4692	20
HC4693	20
HS4001	31
HS4001/2	31
HS4002	30
HS4003	31
HS4003/2	31
HS4004	32
HS4004/2	32
HS4005	31
HS4005/2	31
HS4027	33
HS4027/2	33
HS4034	31
HS4034/2	31
HS4036	31
HS4036/2	31
HS4037	31
HS4037/2	31
HS4042	31
HS4042/2	31
HS4043	31
HS4043/2	31
HS4045	26,5
HS4142	32
HS4177	45
HS4210D	26
HS4213D	23
HS4258/11D	12
HS4258/11N	12
HS4268SC	12
HS4268ST	13
HS4279/6	24
HS4279/6S	24
HS4292	12
HS4294	20
HS4351/12	34
HS4351/230	34

Obj. č.	Hĺbka mm
HS4355/12	34
HS4380	31
HS4407	34
HS4413	34
HS4425	34
HS4426	34
HS4431	34
HS4432	34
HS4441	34
HS4511/12	34
HS4512/12	34
HS4520	34
HS4541	37
HS4560	20
HS4565	43
HS4575	20
HS4576	20
HS4610	20
HS4611	20
HS4653/2	20
HS4653/3	20
HS4654	20
HS4680	20
HS4692	20
HS4693	20
HX4001	31
HX4001/2	31
HX4003	31
HX4003/2	31
HX4004	32
HX4004/2	32
HX4005	31
HX4005/2	31
HY4001	31
HY4001/2	31
HY4003	31
HY4003/2	31
HY4004	32
HY4004/2	32
HY4005	31
HY4005/2	31

Index

Obj. č.	Strana
3470	49
3475	44
3476	44
3477	51
3499	47
3515	45
3526	49
3527	50
3550	48
3559	51
331120	65
333814	65
333824	65
335919	51
336904	47
342170	65
342550	65
346000	47
346830	65
349210	64
349211	64
349212	64
349310	64
349311	64
349312	64
349414	51
349415	51
391469	65
3501/0	52
3501/1	52
3501/2	52
3501/3	52
3501/4	52
3501/5	52
3501/6	52
3501/7	52
3501/8	52
3501/9	52
3501/AMB	52
3501/AUX	52
3501/CEN	52
3501/GEN	52
3501/GR	52
3501/OFF	52
3501/OI	52
3501/ON	52
3501/PUL	52
3501/SLA	52
3501/T	52
3501/TM	52
3501K	52
3501K/1	52
3507/6	48
4482/16	50
4482/7	50
503E	69
504E	69
506E	74
506L	69
E46ADCN	45
F411/1N	44
F411/2	44
F411/4	44
F413N	44
F414	44

Obj. č.	Strana
F415	44
F420	45
F422	51
F425	45
F426	51
F429	51
F430/2	48
F430/4	48
F441	46
F441M	46
F470/1	49
F470/2	49
F500	46
F500COAX	46
F502	46
F91/12E	35
H4040	27
H4142R	32
H4371B/12	34
H4371B/230	34
H4371B/24	34
H4371R/12	34
H4371R/230	34
H4371R/24	34
H4371T/12	34
H4371T/230	34
H4371T/24	34
H4371V/12	34
H4371V/230	34
H4371V/24	34
H4372RT/12	34
H4372RT/230	34
H4372RT/24	34
H4372RV/12	34
H4372RV/230	34
H4372RV/24	34
H4382/12	34
H4382/230	34
H4382/24	34
H4562	46
H4570	47
H4572PI	49
H4573/2	49
H4574	49
H4651/2	42
H4652/2	42
H4652/3	42
H4655	42
H4656	42
H4671/1	45
H4671/2	45
H4674	45
H4678	45
H4684	43
H4687	43
H4702	68
H4703	69
H4704	69
H4706	69
H4743B/230	36
HA4572	49
HA4572SB	49
HA4702X	37
HA4703X	37
HA4704X	37

Obj. č.	Strana
HA4802/2AZ	70
HA4802/2BG	70
HA4802/2BM	70
HA4802/2BR	70
HA4802/2CR	70
HA4802/2LFR	70
HA4802/2LTK	70
HA4802/2LWE	70
HA4802/2NX	70
HA4802/2RC	70
HA4802/2RLV	70
HA4802/2RMC	70
HA4802/2SA	70
HA4802/2VKA	70
HA4802/2VNN	70
HA4802/2VS	70
HA4802/2VSA	70
HA4802/2VZS	70
HA4802/2XC	70
HA4802/2XS	70
HA4802/3AZ	70
HA4802/3BG	70
HA4802/3BM	70
HA4802/3BR	70
HA4802/3CR	70
HA4802/3LFR	70
HA4802/3LTK	70
HA4802/3LWE	70
HA4802/3NX	70
HA4802/3RC	70
HA4802/3RLV	70
HA4802/3RMC	70
HA4802/3SA	70
HA4802/3VKA	70
HA4802/3VNN	70
HA4802/3VS	70
HA4802/3VSA	70
HA4802/3VZS	70
HA4802/3XC	70
HA4802/3XS	70
HA4802/4AZ	70
HA4802/4BG	70
HA4802/4BM	70
HA4802/4BR	70
HA4802/4CR	70
HA4802/4LFR	70
HA4802/4LTK	70
HA4802/4LWE	70
HA4802/4NX	70
HA4802/4RC	70
HA4802/4RLV	70
HA4802/4RMC	70
HA4802/4SA	70
HA4802/4VKA	70
HA4802/4VNN	70
HA4802/4VS	70
HA4802/4VSA	70
HA4802/4VZS	70
HA4802/4XC	70
HA4802/4XS	70
HA4802AZ	70
HA4802BG	70
HA4802BM	70
HA4802BR	70
HA4802CR	70

Obj. č.	Strana
HA4802LFR	70
HA4802LTK	70
HA4802LWE	70
HA4802NX	70
HA4802RC	70
HA4802RLV	70
HA4802RMC	70
HA4802SA	70
HA4802VKA	70
HA4802VNN	70
HA4802VS	70
HA4802VSA	70
HA4802VZS	70
HA4802XC	70
HA4802XS	70
HA4803AZ	72
HA4803BG	72
HA4803BM	72
HA4803BR	72
HA4803CR	72
HA4803LFR	72
HA4803LTK	72
HA4803LWE	72
HA4803NX	72
HA4803RC	72
HA4803RLV	72
HA4803RMC	72
HA4803SA	72
HA4803VKA	72
HA4803VNN	72
HA4803VS	72
HA4803VSA	72
HA4803VZS	72
HA4803XC	72
HA4803XS	72
HA4804AZ	72
HA4804BG	72
HA4804BM	72
HA4804BR	72
HA4804CR	72
HA4804LFR	72
HA4804LTK	72
HA4804LWE	72
HA4804NX	72
HA4804RC	72
HA4804RLV	72
HA4804RMC	72
HA4804SA	72
HA4804VKA	72
HA4804VNN	72
HA4804VS	72
HA4804VSA	72
HA4804VZS	72
HA4804XC	72
HA4804XS	72
HA4806AZ	72
HA4806BG	72
HA4806BM	72
HA4806BR	72
HA4806CR	72
HA4806LFR	72
HA4806LTK	72
HA4806LWE	72
HA4806NX	72
HA4806RC	72

Obj. č.	Strana
HA4806RLV	72
HA4806RMC	72
HA4806SA	72
HA4806VKA	72
HA4806VNN	72
HA4806VS	72
HA4806VSA	72
HA4806VZS	72
HA4806XC	72
HA4806XS	72
HA4826AZ	75
HA4826BG	75
HA4826BM	75
HA4826BR	75
HA4826CR	75
HA4826LFR	75
HA4826LTK	75
HA4826LWE	75
HA4826NX	75
HA4826RC	75
HA4826RLV	75
HA4826RMC	75
HA4826SA	75
HA4826VKA	75
HA4826VNN	75
HA4826VS	75
HA4826VSA	75
HA4826VZS	75
HA4826XC	75
HA4826XS	75
HB4572	49
HB4572SB	49
HB4702X	37
HB4703X	37
HB4704X	37
HB4802/2CDK	71
HB4802/2CSD	71
HB4802/2DA	71
HB4802/2DB	71
HB4802/2DR	71
HB4802/2DV	71
HB4802/2DZ	71
HB4802/2LAE	71
HB4802/2LCA	71
HB4802/2LNC	71
HB4802/2NR	71
HB4802/2OR	71
HB4802/2OS	71
HB4802/2SA	71
HB4802/2SLC	71
HB4802/2SLS	71
HB4802/2TC	71
HB4802/2XC	71
HB4802/2XS	71
HB4802/3CDK	71
HB4802/3CSD	71
HB4802/3DA	71
HB4802/3DB	71
HB4802/3DR	71
HB4802/3DV	71
HB4802/3DZ	71
HB4802/3LAE	71
HB4802/3LCA	71
HB4802/3LNC	71
HB4802/3NR	71

Obj. č.	Strana
HB4802/3OR	71
HB4802/3OS	71
HB4802/3SA	71
HB4802/3SLC	71
HB4802/3SLS	71
HB4802/3TC	71
HB4802/3XC	71
HB4802/3XS	71
HB4802/4CDK	71
HB4802/4CSD	71
HB4802/4DA	71
HB4802/4DB	71
HB4802/4DR	71
HB4802/4DV	71
HB4802/4DZ	71
HB4802/4LAE	71
HB4802/4LCA	71
HB4802/4LNC	71
HB4802/4NR	71
HB4802/4OR	71
HB4802/4OS	71
HB4802/4SA	71
HB4802/4SLC	71
HB4802/4SLS	71
HB4802/4TC	71
HB4802/4XC	71
HB4802/4XS	71
HB4802AXL	71
HB4802AXS	71
HB4802CDK	71
HB4802CSD	71
HB4802DA	71
HB4802DB	71
HB4802DR	71
HB4802DV	71
HB4802DZ	71
HB4802LAE	71
HB4802LCA	71
HB4802LNC	71
HB4802NR	71
HB4802OR	71
HB4802OS	71
HB4802SA	71
HB4802SLC	71
HB4802SLS	71
HB4802TC	71
HB4802XC	71
HB4802XS	71
HB4803AXL	72
HB4803AXS	72
HB4803CDK	72
HB4803CSD	72
HB4803DA	72
HB4803DB	72
HB4803DR	72
HB4803DV	72
HB4803DZ	72
HB4803LAE	72
HB4803LCA	72
HB4803LNC	72
HB4803NR	72
HB4803OR	72
HB4803OS	72
HB4803SA	72
HB4803SLC	72

Obj. č.	Strana
HB4803SLS	72
HB4803TC	72
HB4803XC	72
HB4803XS	72
HB4804ACL	72
HB4804ACS	72
HB4804AXL	72
HB4804AXS	72
HB4804CDK	72
HB4804CSD	72
HB4804DA	72
HB4804DB	72
HB4804DR	72
HB4804DV	72
HB4804DZ	72
HB4804LAE	72
HB4804LCA	72
HB4804LNC	72
HB4804NR	72
HB4804OR	72
HB4804OS	72
HB4804SA	72
HB4804SLC	72
HB4804SLS	72
HB4804TC	72
HB4804XC	72
HB4804XS	72
HB4806ACL	72
HB4806ACS	72
HB4806AXL	72
HB4806AXS	72
HB4806CDK	72
HB4806CSD	72
HB4806DA	72
HB4806DB	72
HB4806DR	72
HB4806DV	72
HB4806DZ	72
HB4806LAE	72
HB4806LCA	72
HB4806LNC	72
HB4806NR	72
HB4806OR	72
HB4806OS	72
HB4806SA	72
HB4806SLC	72
HB4806SLS	72
HB4806TC	72
HB4806XC	72
HB4806XS	72
HB4826AXL	75
HB4826AXS	75
HB4826CDK	75
HB4826CSD	75
HB4826DA	75
HB4826DB	75
HB4826DR	75
HB4826DV	75
HB4826DZ	75
HB4826LAE	75
HB4826LCA	75
HB4826LNC	75
HB4826NR	75
HB4826OR	75
HB4826OS	75
HB4826SA	75
HB4826SLC	75

Obj. č.	Strana
HB4826SA	75
HB4826SLC	75
HB4826SLS	75
HB4826TC	75
HB4826XC	75
HB4826XS	75
HC4001	26
HC4001/2	26
HC4003	26
HC4003/2	26
HC4004	26
HC4004/2	26
HC4005	27
HC4005/2	27
HC4027	27
HC4027/2	27
HC4034	27
HC4034/2	27
HC4036	27
HC4036/2	27
HC4037	27
HC4037/2	27
HC4042	27
HC4042/2	27
HC4043	27
HC4043/2	27
HC4142	32
HC4177	32
HC4210D	33
HC4213D	33
HC4258/11D	33
HC4258/11N	33
HC4268SC	33
HC4268ST	33
HC4279/6	33
HC4279/6S	33
HC4292	33
HC4294	33
HC4351/12	34
HC4351/230	34
HC4355/12	34
HC4380	34
HC4407	29
HC4413	29
HC4425	30
HC4426	30
HC4431	30
HC4432	30
HC4441	29
HC4451	29
HC4511/12	35
HC4512/12	35
HC4520	35
HC4541	35
HC4560	46
HC4563	46
HC4565	47
HC4575	50
HC4575SB	50
HC4576	50
HC4610	42
HC4611	42
HC4653/2	42
HC4653/3	42
HC4654	50

Index

Obj. č.	Strana
HC4680	42
HC4692	48
HC4693	48
HC4911	54
HC4911/2	54
HC4911/2AF	54
HC4911/2AG	54
HC4911/2AH	54
HC4911/2AI	54
HC4911/2BA	54
HC4911/2BC	54
HC4911/2BE	54
HC4911AF	54
HC4911AG	54
HC4911AH	54
HC4911AI	54
HC4911BA	54
HC4911BC	54
HC4911BE	54
HC4911BF	54
HC4915	54
HC4915/2	54
HC4915/2AA	53
HC4915/2AB	53
HC4915/2AC	53
HC4915/2AD	53
HC4915/2BA	53
HC4915/2BB	53
HC4915/2BC	53
HC4915/2BD	53
HC4915/2BE	53
HC4915/2BF	53
HC4915/2BG	53
HC4915/2BH	53
HC4915AA	53
HC4915AB	53
HC4915AC	53
HC4915AD	53
HC4915BA	53
HC4915BB	53
HC4915BC	53
HC4915BD	53
HC4915BE	53
HC4915BF	53
HC4915BG	53
HC4915BH	53
HC4919	55
HC4919SB	55
HC4921/2LA	28
HC4921/2LB	28
HC4921/2LC	28
HC4921/2LD	28
HC4921/2LE	28
HC4921/2LF	28
HC4921/2LG	28
HC4921/2LH	28
HC4921/2LL	28
HC4921/2LM	28
HC4921/2LN	28
HC4921/2LP	28
HC4921/2LQ	28
HC4921/2LR	28
HC4921LA	28
HC4921LB	28
HC4921LC	28

Obj. č.	Strana
HC4921LD	28
HC4921LE	28
HC4921LF	28
HC4921LG	28
HC4921LH	28
HC4921LL	28
HC4921LM	28
HC4921LN	28
HC4921LP	28
HC4921LQ	28
HC4921LR	28
HC4950	36
HC4951	36
HC4953	36
HC4954	36
HS4001	26
HS4001/2	26
HS4003	26
HS4003/2	26
HS4004	26
HS4004/2	26
HS4005	27
HS4005/2	27
HS4027	27
HS4027/2	27
HS4034	27
HS4034/2	27
HS4036	27
HS4036/2	27
HS4037	27
HS4037/2	27
HS4042	27
HS4042/2	27
HS4043	27
HS4043/2	27
HS4142	32
HS4177	32
HS4210D	33
HS4213D	33
HS4258/11D	33
HS4258/11N	33
HS4268SC	33
HS4268ST	33
HS4279/6	33
HS4279/6S	33
HS4292	33
HS4294	33
HS4351/12	34
HS4351/230	34
HS4355/12	34
HS4380	34
HS4407	29
HS4413	29
HS4425	30
HS4426	30
HS4431	30
HS4432	30
HS4441	29
HS4451	29
HS4511/12	35
HS4512/12	35
HS4520	35
HS4541	35
HS4560	46
HS4563	46

Obj. č.	Strana
HS4565	47
HS4575	50
HS4575SB	50
HS4576	50
HS4610	42
HS4611	42
HS4653/2	42
HS4653/3	42
HS4654	50
HS4680	42
HS4692	48
HS4693	48
HS4911	54
HS4911/2	54
HS4911/2AF	54
HS4911/2AG	54
HS4911/2AH	54
HS4911/2AI	54
HS4911/2BA	54
HS4911/2BC	54
HS4911/2BE	54
HS4911AF	54
HS4911AG	54
HS4911AH	54
HS4911AI	54
HS4911BA	54
HS4911BC	54
HS4911BE	54
HS4911BF	54
HS4915	54
HS4915/2	54
HS4915/2AA	53
HS4915/2AB	53
HS4915/2AC	53
HS4915/2AD	53
HS4915/2BA	53
HS4915/2BB	53
HS4915/2BC	53
HS4915/2BD	53
HS4915/2BE	53
HS4915/2BF	53
HS4915/2BG	53
HS4915/2BH	53
HS4915AA	53
HS4915AB	53
HS4915AC	53
HS4915AD	53
HS4915BA	53
HS4915BB	53
HS4915BC	53
HS4915BD	53
HS4915BE	53
HS4915BF	53
HS4915BG	53
HS4915BH	53
HS4919	55
HS4919SB	55
HS4921/2LA	28
HS4921/2LB	28
HS4921/2LC	28
HS4921/2LD	28
HS4921/2LE	28
HS4921/2LF	28
HS4921/2LG	28
HS4921/2LH	28

Obj. č.	Strana
HS4921/2LL	28
HS4921/2LM	28
HS4921/2LN	28
HS4921/2LP	28
HS4921/2LQ	28
HS4921/2LR	28
HS4921LA	28
HS4921LB	28
HS4921LC	28
HS4921LD	28
HS4921LE	28
HS4921LF	28
HS4921LG	28
HS4921LH	28
HS4921LL	28
HS4921LM	28
HS4921LN	28
HS4921LP	28
HS4921LQ	28
HS4921LR	28
HS4950	36
HS4951	36
HS4953	36
HS4954	36
HX4001	26
HX4001/2	26
HX4003	26
HX4003/2	26
HX4004	26
HX4004/2	26
HX4005	26
HX4005/2	26
HY4001	26
HY4001/2	26
HY4003	26
HY4003/2	26
HY4004	26
HY4004/2	26
HY4005	26
HY4005/2	26
L4380/B	34
L4405/105	29
L4405/60	29
L4525/12NO	35
L4561	46
L4566/10	47
L4569	47
L4669	45
L4669/500	45
L4686	51
MH200	45
PB503	69
PB504	69
PB506	69
PB526	74