

MODUS IT5 A

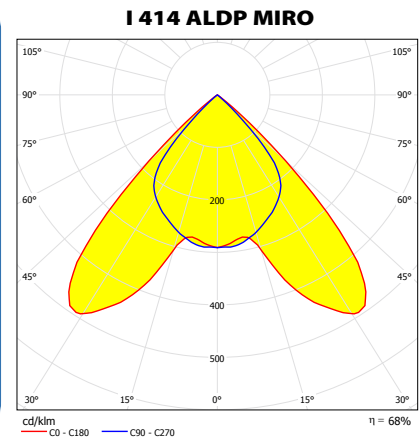

I 414 ALDPA



I 414 ALDP MIRO

Vestavná mřížková svítidla pro zdroje T5

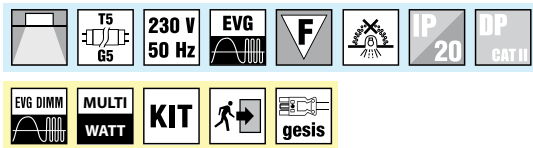

I414BA



Těleso:

Bíle práškově lakovaný (RAL9003) ocelový plech

Optický systém:

- ALDP optický systém kategorie C2 z vysoce leštěného hliníku
- MATDP optický systém kategorie C2 z matného hliníku
- AL parabolická mřížka z vysoce leštěného hliníku s matnými příčnými lamelami
- B bílá parabolická mřížka

El. výstroj:

- EP elektronický předřadník (standardní provedení)
- EPSA EP analogově stmívatelný 1-10V
- EPSD EP digitálně stmívatelný TRIDONIC ECO
- EPSDD EP digitálně stmívatelný DALI
- MULTIWATT univerzální EP umožňující použití zdrojů s různým příkonem

Aplikace:

- do minerálního nebo sádkartonového podhledu
- počítačové pracovny, kancelářské, obchodní a společenské prostory s vysokými nároky na omezení oslnění

Příslušenství:

- příchytky do sádkartonového podhledu 54214
- přechodový rámeček

VARIANTY:

- | | | | |
|-----|---------------------------|---------|----------------------------------|
| 600 | pro montážní modul 600 | NZ | nouzový zdroj |
| 625 | pro montážní modul 625 | OK | dvouokružové zapojení |
| ISO | vnější svorkovnice ISODOM | Y | perforovaný kryt svítidla |
| KIT | vnější svorkovnice BJB | MIRO | mřížka vyrobená z materiálu MIRO |
| K | s konektorem GESIS | RAL9006 | barva svítidla RAL 9006 |
| F | s přívodní flexošňůrou | | |

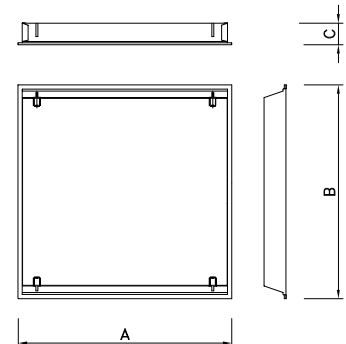

	&	#	W	Modul 600			Modul 625			C	kg
				A	B		A	B			
I114(24)&A#	ALDP, MATDP, AL, B	600, 625,K,F,NZ,...	1x14(24)	596	184		622	200		60	1,5
I214(24)&A#	ALDP, MATDP, AL, B	600, 625,K,F,NZ,OK,...	2x14(24)	596	296		622	310		60	1,9
I314(24)&A#	ALDP, MATDP, AL, B	600, 625,K,F,NZ,OK,...	3x14(24)	596	596		622	622		60	3,7
I414(24)&A#	ALDP, MATDP, AL, B	600, 625,K,F,NZ,OK,...	4x14(24)	596	596		622	622		60	3,7
I128(54)&A#	ALDP, MATDP, AL, B	600, 625,K,F,NZ,...	1x28(54)	1196	184		1246	200		60	2,6
I228(54)&A#	ALDP, MATDP, AL, B	600, 625,K,F,NZ,OK,...	2x28(54)	1196	296		1246	310		60	3,7
I328(54)&A#	ALDP, MATDP, AL, B	600, 625,K,F,NZ,OK,...	3x28(54)	1196	596		1246	622		60	6,5
I428(54)&A#	ALDP, MATDP, AL, B	600, 625,K,F,NZ,OK,...	4x28(54)	1196	596		1246	622		60	6,5
I135(49,80)&A#	ALDP, MATDP, AL, B	600, 625,K,F,NZ,...	1x35(49,80)	1496	184		1546	200		60	3,5
I235(49,80)&A#	ALDP, MATDP, AL, B	600, 625,K,F,NZ,OK,...	2x35(49,80)	1496	296		1546	310		60	4,5
I335(49,80)&A#	ALDP, MATDP, AL, B	600, 625,K,F,NZ,OK,...	3x35(49,80)	1496	596		1546	622		60	8,5
I435(49,80)&A#	ALDP, MATDP, AL, B	600, 625,K,F,NZ,OK,...	4x35(49,80)	1496	596		1546	622		60	8,5

- & - volitelný typ mřížky
- # - volitelné provedení svítidla
- výřez

MODUS IT5 B

I 414 ALDP

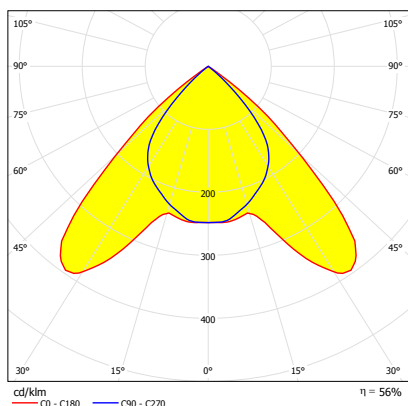

I 414 ALDPB



Vestavná mřížková svítidla pro zdroje T5



I 314ALDPA



Těleso:

Bíle práškově lakovaný (RAL9003) ocelový plech

Optický systém:

- ALDP optický systém kategorie C2 z vysoce leštěného hliníku
- MATDP optický systém kategorie C2 z matného hliníku
- AL parabolická mřížka z vysoce leštěného hliníku s matnými příčnými lamelami
- B bílá parabolická mřížka

El. výstroj:

- EP elektronický předřadník (standardní provedení)
- EPSA EP analogově stmívatelný 1-10V
- EPSD EP digitálně stmívatelný TRIDONIC ECO
- EPSDD EP digitálně stmívatelný DALI
- MULTIWATT univerzální EP umožňující použití zdrojů s různým příkonem

Aplikace:

- do minerálního nebo sádkartonového podhledu
- počítačové pracovny, kancelářské, obchodní a společenské prostory s vysokými nároky na omezení oslnění

Příslušenství:

- příchytka do sádkartonového podhledu 54214
- přechodový rámeček

Varianty:

- 600 pro montážní modul 600
- 625 pro montážní modul 625
- ISO vnější svorkovnice ISODOM
- KIT vnější svorkovnice BJB
- K s konektorem GESIS
- F s přívodní flexošňůrou
- NZ nouzový zdroj
- OK dvouokružové zapojení
- Y perforovaný kryt svítidla
- MIRO mřížka vyrobená z materiálu MIRO
- RAL9006 barva svítidla RAL 9006

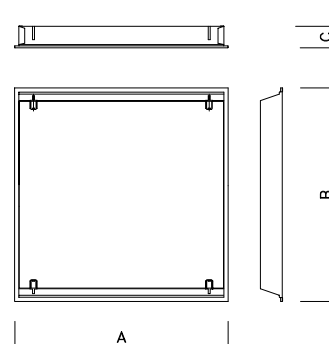

	&	#	W	Modul 600			Modul 625			C	kg
				A	B	□	A	B	□		
I414(24)&B#	ALDP, MATDP, AL, B	600, 625, K, F, NZ, OK, ...	4x14(24)	596	596	576x576	622	622	602x602	60	3,7
I428(54)&B#	ALDP, MATDP, AL, B	600, 625, K, F, NZ, OK, ...	4x28(54)	1196	596	1176x576	1246	622	1226x602	60	6,5
I435(49,80)&B#	ALDP, MATDP, AL, B	600, 625, K, F, NZ, OK, ...	4x35(49,80)	1496	596	1476x576	1546	622	1526x602	60	8,5

& - volitelný typ mřížky
 # - volitelné provedení svítidla
 □ - výřez

MODUS IT5 C



I414ALDPC

I 228 ALDP

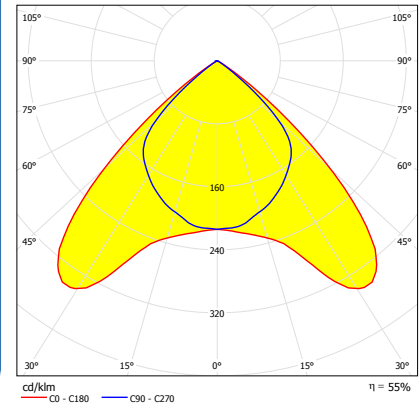

Vestavná mřížková svítidla pro zdroje T5

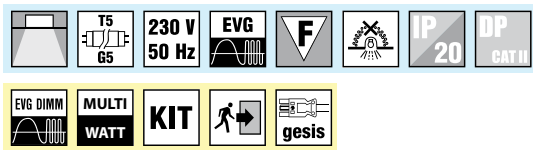

Těleso:

Bíle práškově lakovaný (RAL9003) ocelový plech

Optický systém:

ALDP optický systém kategorie C2 z vysoce leštěného hliníku

MATDP optický systém kategorie C2 z matného hliníku

El. výstroj:

EP elektronický předřadník (standardní provedení)

EPSA EP analogově stmívatelný 1-10V

EPSD EP digitálně stmívatelný TRIDONIC ECO

EPSDD EP digitálně stmívatelný DALI

MULTIWATT univerzální EP umožňující použití zdrojů s různým příkonem

Apkace:

- do minerálního nebo sádkartonového podhledu

- počítačové pracovny, kancelářské, obchodní a společenské prostory s vysokými nároky na omezení oslnění

Příslušenství:

- přichytky do sádkartonového podhledu 54214

- přechodový rámeček

Varianty:

600 pro montážní modul 600

625 pro montážní modul 625

ISO vnější svorkovnice ISODOM

KIT vnější svorkovnice BJB

K s konektorem GESIS

F s přívodní flexošňůrou

NZ nouzový zdroj

OK dvouokružové zapojení

Y perforovaný kryt svítidla

MIRO mřížka vyrobená z materiálu MIRO

RAL9006 barva svítidla RAL 9006

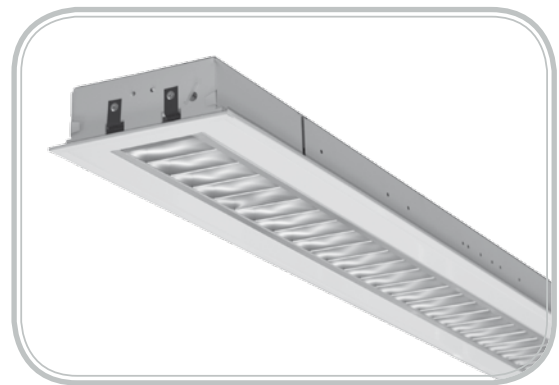

I128MATDPA

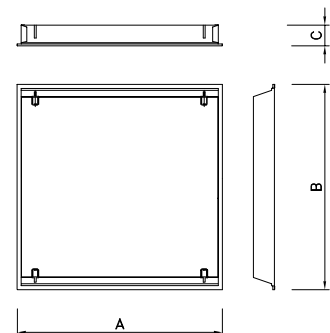

	&	#	W	Modul 600			Modul 625			C	kg
				A	B		A	B			
I214(24)&C#	ALDP, MATDP	600, 625, K, F, NZ, OK, ...	2x14(24)	596	296		622	310		60	1,9
I314(24)&C#	ALDP, MATDP	600, 625, K, F, NZ, OK, ...	3x14(24)	596	596		622	622		60	3,7
I414(24)&C#	ALDP, MATDP	600, 625, K, F, NZ, OK, ...	4x14(24)	596	596		622	622		60	3,7
I228(54)&C#	ALDP, MATDP	600, 625, K, F, NZ, OK, ...	2x28(54)	1196	296		1246	310		60	3,7
I328(54)&C#	ALDP, MATDP	600, 625, K, F, NZ, OK, ...	3x28(54)	1196	596		1246	622		60	6,5
I428(54)&C#	ALDP, MATDP	600, 625, K, F, NZ, OK, ...	4x28(54)	1196	596		1246	622		60	6,5
I235(49,80)&C#	ALDP, MATDP	600, 625, K, F, NZ, OK, ...	2x35(49,80)	1496	296		1546	310		60	4,5
I335(49,80)&C#	ALDP, MATDP	600, 625, K, F, NZ, OK, ...	3x35(49,80)	1496	596		1546	622		60	8,5
I435(49,80)&C#	ALDP, MATDP	600, 625, K, F, NZ, OK, ...	4x35(49,80)	1496	596		1546	622		60	8,5

& - volitelný typ mřížky

- volitelné provedení svítidla

- výřez

MODUS IT5 D

I 428 ALDP

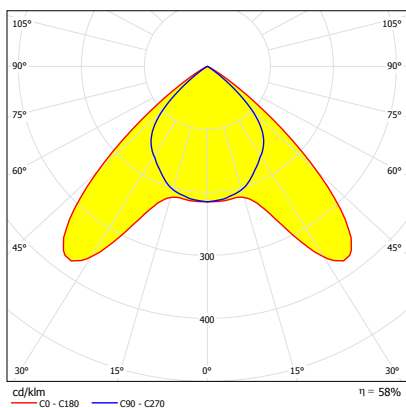

I414ALDPDY



Vestavná mřížková svítidla pro zdroje T5

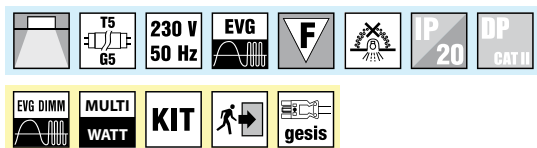

Těleso:

Bíle práškově lakovaný (RAL9003) ocelový plech

Optický systém:

ALDP optický systém kategorie C2 z vysoce leštěného hliníku

MATDP optický systém kategorie C2 z matného hliníku

El. výstroj:

- EP elektronický předřadník (standardní provedení)
- EPSA EP analogově stmívatelný 1-10V
- EPSD EP digitálně stmívatelný TRIDONIC ECO
- EPSDD EP digitálně stmívatelný DALI
- MULTIWATT univerzální EP umožňující použití zdrojů s různým příkonem

Aplikace:

- do minerálního nebo sádkartonového podhledu
- počítačové pracovny, kancelářské, obchodní a společenské prostory s vysokými nároky na omezení oslnění

Příslušenství:

- příchytky do sádkartonového podhledu 54214
- přechodový rámeček

Varianty:

- 600 pro montážní modul 600
- 625 pro montážní modul 625
- ISO vnější svorkovnice ISODOM
- KIT vnější svorkovnice BJB
- K s konektorem GESIS
- F s přívodní flexošňurou
- NZ nouzový zdroj
- OK dvouokruhové zapojení
- Y perforovaný kryt svítidla
- MIRO mřížka vyrobená z materiálu MIRO
- RAL9006 barva svítidla RAL 9006

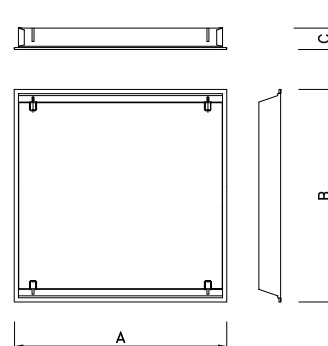
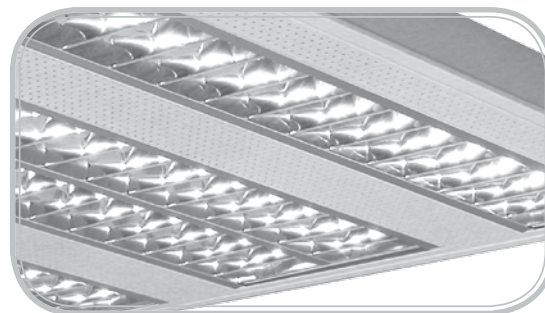

	&	#	W	Modul 600			Modul 625			C	kg
				A	B		A	B			
I414(24)&D#	ALDP, MATDP	600, 625, K, F, NZ, OK, ...	4x14(24)	596	596	576x576	622	622	602x602	60	3,7
I428(54)&D#	ALDP, MATDP	600, 625, K, F, NZ, OK, ...	4x28(54)	1196	596	1176x576	1246	622	1226x602	60	6,5
I435(49,80)&D#	ALDP, MATDP	600, 625, K, F, NZ, OK, ...	4x35(49,80)	1496	596	1476x576	1546	622	1526x602	60	8,5

- & - volitelný typ mřížky
- # - volitelné provedení svítidla
- výřez

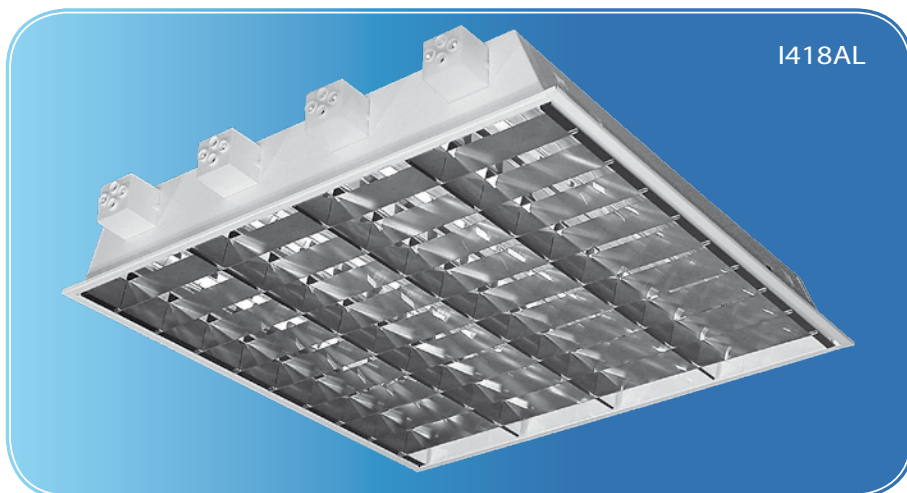

I418AL

I 418 AL

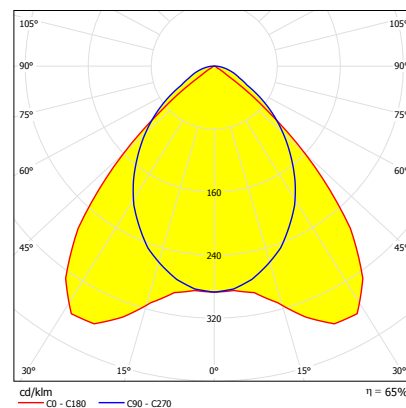

Vestavná mřížková svítidla pro zdroje T8

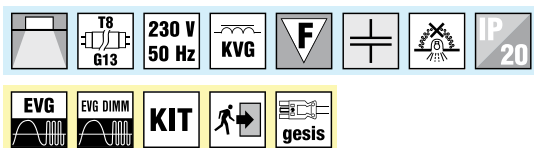

Těleso:

Bíle práškově lakovaný (RAL9003) ocelový plech

Optický systém:

AL parabolická mřížka z vysoce leštěného hliníku s matnými příčnými lamelami

El. výstroj:

kompenzované, s tlumivkou EEI = B (standardní provedení)

EP elektronický předřadník

EPSA EP analogově stmívatelný 1-10V

EPSD EP digitálně stmívatelný TRIDONIC ECO

EPSDD EP digitálně stmívatelný DALI

Aplikace:

- do minerálního nebo sádkartonového podhledu
- kanceláře, obchody, školy, společenské prostory

Příslušenství:

- přichytky do sádkartonového podhledu 54214
- přechodový rámeček

Varianty:

- 600 pro montážní modul 600
- 625 pro montážní modul 625
- ISO vnější svorkovnice ISODOM
- KIT vnější svorkovnice BJB
- K s konektorem GESIS
- F s přívodní flexošňůrou
- NZ nouzový zdroj
- OK dvouokružové zapojení

I418AL/K

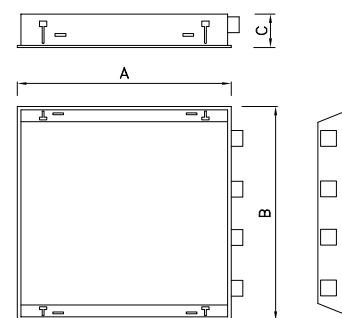

	#	W	Modul 600			Modul 625			C	kg
			A	B		A	B			
I118AL#	600, 625, EP, K, F, NZ	1x18	596	184		622	184		94	2,1
I218AL#	600, 625, EP, K, F, NZ, OK	2x18	596	296		622	310		94	2,5
I318AL#	600, 625, EP, K, F, NZ, OK	3x18	596	596		622	622		94	4,8
I418AL#	600, 625, EP, K, F, NZ, OK	4x18	596	596		622	622		94	4,9
I136AL#	600, 625, EP, K, F, NZ	1x36	1196	184		1246	184		94	2,9
I236AL#	600, 625, EP, K, F, NZ, OK	2x36	1196	296		1246	310		94	4,9
I336AL#	600, 625, EP, K, F, NZ, OK	3x36	1196	596		1246	622		94	9,1
I436AL#	600, 625, EP, K, F, NZ, OK	4x36	1196	596		1246	622		94	9,5
I158AL#	600, 625, EP, K, F, NZ	1x58	1496	184		1546	184		94	3,9
I258AL#	600, 625, EP, K, F, NZ, OK	2x58	1496	296		1546	310		94	6,1
I358AL#	600, 625, EP, K, F, NZ, OK	3x58	1496	596		1546	622		94	10,5
I458AL#	600, 625, EP, K, F, NZ, OK	4x58	1496	596		1546	622		94	12,0

- volitelné provedení svítidla

- výřez

MODUS I ALDP

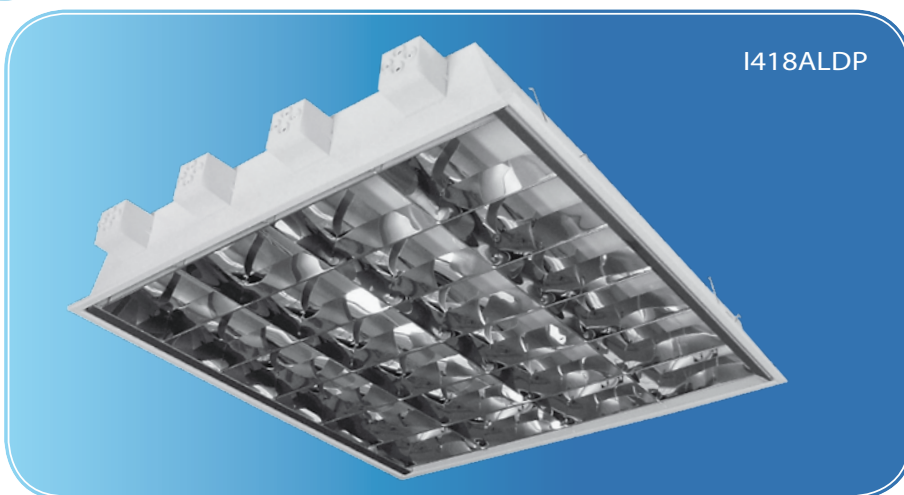
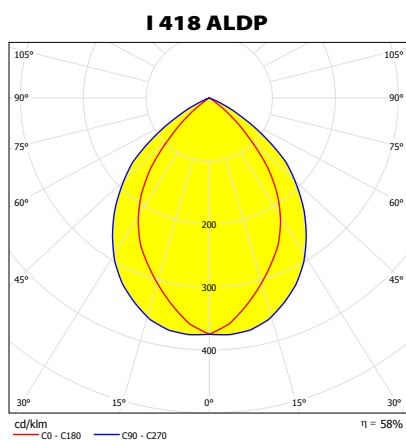

Vestavná mřížková svítidla pro zdroje T8

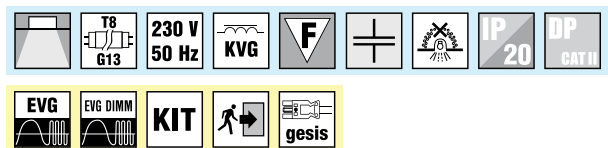

Těleso:

Bíle práškově lakovaný (RAL9003) ocelový plech

Optický systém:

ALDP optický systém kategorie C2 z vysoce leštěného hliníku

MATDP optický systém kategorie C2 z matného hliníku

El. výstroj:

kompenzované, s tlumivkou EEI = B (standardní provedení)

EP elektronický předřadník

EPSA EP analogové stmívatelný 1-10V

EPSD EP digitálně stmívatelný TRIDONIC ECO

EPSDD EP digitálně stmívatelný DALI

Aplikace:

- do minerálního nebo sádkartonového podhledu
- kanceláře, pracoviště s vysokými nároky na omezení oslnění

Průslušenství:

- příchytky do sádkartonového podhledu 54214
- přechodový rámeček

Varianty:

- 600 pro montážní modul 600
- 625 pro montážní modul 625
- ISO vnější svorkovnice ISODOM
- KIT vnější svorkovnice BJB
- K s konektorem GESIS
- F s přívodní flexošňůrou
- NZ nouzový zdroj
- OK dvouokružové zapojení

Svorkovnice ISODOM

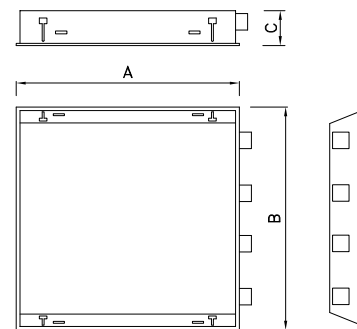

	#	W	Modul 600			Modul 625			C	kg
			A	B		A	B			
I118ALDP#	600, 625, EP, K, F, NZ	1x18	596	184		622	184		94	2,1
I218ALDP#	600, 625, EP, K, F, NZ, OK	2x18	596	296		622	310		94	2,5
I318ALDP#	600, 625, EP, K, F, NZ, OK	3x18	596	596		622	622		94	4,8
I418ALDP#	600, 625, EP, K, F, NZ, OK	4x18	596	596		622	622		94	4,9
I136ALDP#	600, 625, EP, K, F, NZ	1x36	1196	184		1246	184		94	2,9
I236ALDP#	600, 625, EP, K, F, NZ, OK	2x36	1196	296		1246	310		94	4,9
I336ALDP#	600, 625, EP, K, F, NZ, OK	3x36	1196	596		1246	622		94	9,1
I436ALDP#	600, 625, EP, K, F, NZ, OK	4x36	1196	596		1246	622		94	9,5
I158ALDP#	600, 625, EP, K, F, NZ	1x58	1496	184		1546	184		94	3,9
I258ALDP#	600, 625, EP, K, F, NZ, OK	2x58	1496	296		1546	310		94	6,1
I358ALDP#	600, 625, EP, K, F, NZ, OK	3x58	1496	596		1546	622		94	10,5
I458ALDP#	600, 625, EP, K, F, NZ, OK	4x58	1496	596		1546	622		94	12,0

- volitelné provedení svítidla

- výřez

MODUS I ALMAT

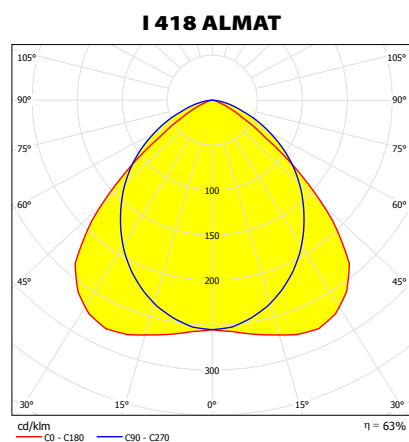

Vestavná mřížková svítidla pro zdroje T8

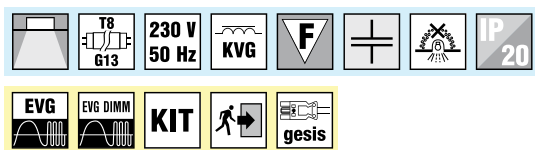

Těleso:

Bíle práškově lakovaný (RAL9003) ocelový plech

Optický systém:

ALMAT parabolická mřížka z matného hliníku s matnými příčnými lamelami

El. výstroj:

kompenzované, s tlumivkou EEI = B (standardní provedení)

- EP elektronický předřadník
- EPSA EP analogové stmívatelný 1-10V
- EPSD EP digitálně stmívatelný TRIDONIC ECO
- EPSDD EP digitálně stmívatelný DALI

Aplikace:

- do minerálního nebo sádrokartonového podhledu
- obchody, školy, společenské prostory, chodby, sociální zařízení

Příslušenství:

- příchytky do sádrokartonového podhledu 54214
- přechodový rámeček

Varianty:

- 600 pro montážní modul 600
- 625 pro montážní modul 625
- ISO vnější svorkovnice ISODOM
- KIT vnější svorkovnice BJB
- K s konektorem GESIS
- F s přívodní flexošňůrou
- NZ nouzový zdroj
- OK dvouokružové zapojení

Svorkovnice BJB

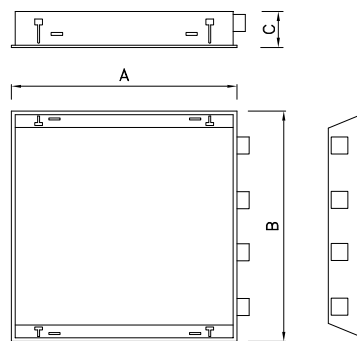
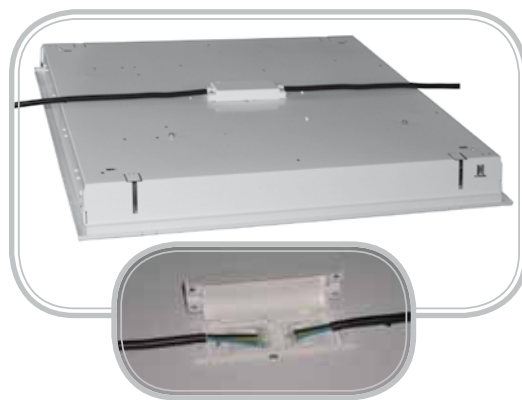

	#	W	Modul 600			Modul 625			C	kg
			A	B		A	B			
I118ALMAT#	600, 625, EP, K, F, NZ	1x18	596	184		622	184		94	2,1
I218ALMAT#	600, 625, EP, K, F, NZ, OK	2x18	596	296		622	310		94	2,5
I318ALMAT#	600, 625, EP, K, F, NZ, OK	3x18	596	596		622	622		94	4,8
I418ALMAT#	600, 625, EP, K, F, NZ, OK	4x18	596	596		622	622		94	4,9
I136ALMAT#	600, 625, EP, K, F, NZ	1x36	1196	184		1246	184		94	2,9
I236ALMAT#	600, 625, EP, K, F, NZ, OK	2x36	1196	296		1246	310		94	4,9
I336ALMAT#	600, 625, EP, K, F, NZ, OK	3x36	1196	596		1246	622		94	9,1
I436ALMAT#	600, 625, EP, K, F, NZ, OK	4x36	1196	596		1246	622		94	9,5
I158ALMAT#	600, 625, EP, K, F, NZ	1x58	1496	184		1546	184		94	3,9
I258ALMAT#	600, 625, EP, K, F, NZ, OK	2x58	1496	296		1546	310		94	6,1
I358ALMAT#	600, 625, EP, K, F, NZ, OK	3x58	1496	596		1546	622		94	10,5
I458ALMAT#	600, 625, EP, K, F, NZ, OK	4x58	1496	596		1546	622		94	12,0

- volitelné provedení svítidla

- výřez

MODUS I B

I 418 B

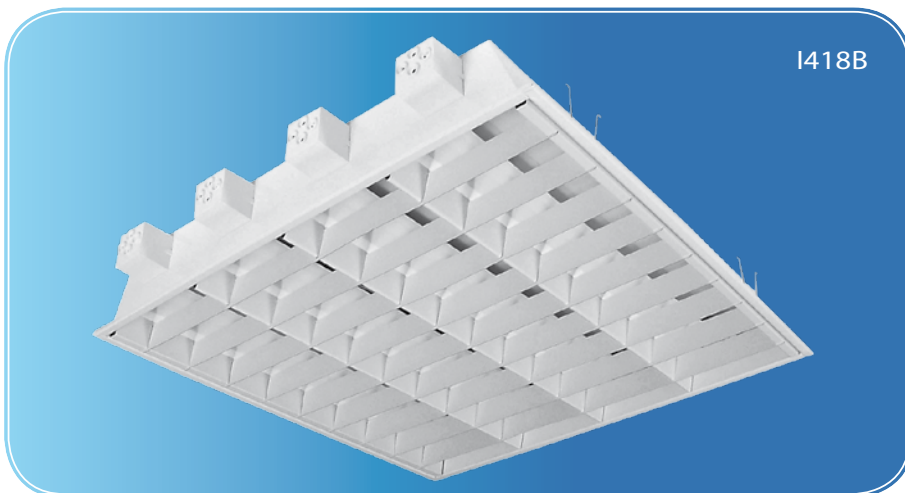
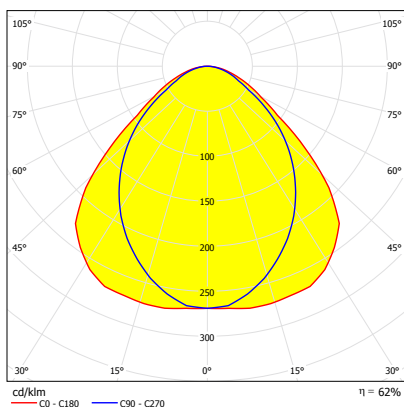

Vestavná mřížková svítidla pro zdroje T8

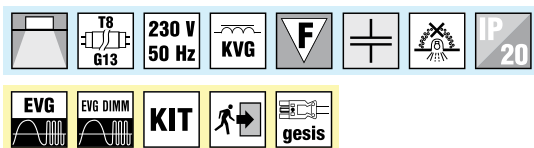

Těleso:

Bíle práškově lakovaný (RAL9003) ocelový plech

Optický systém:

B bíle lakovaná parabolická mřížka

El. výstroj:

kompenzované, s tlumivkou EEI = B (standardní provedení)
 EP elektronický předřadník
 EPSA EP analogově stmívatelný 1-10V
 EPSD EP digitálně stmívatelný TRIDONIC ECO
 EPSDD EP digitálně stmívatelný DALI

Aplikace:

- do minerálního nebo sádrokartonového podhledu
 - obchody, školy, společenské prostory, chodby, sociální zařízení

Příslušenství:

- příchytky do sádrokartonového podhledu 54214
 - přechodový rámeček

Varianty:

600 pro montážní modul 600
 625 pro montážní modul 625
 ISO vnější svorkovnice ISODOM
 KIT vnější svorkovnice BJB
 K s konektorem GESIS
 F s přívodní flexošňůrou
 NZ nouzový zdroj
 OK dvouokružové zapojení

Standardní svorkovnice

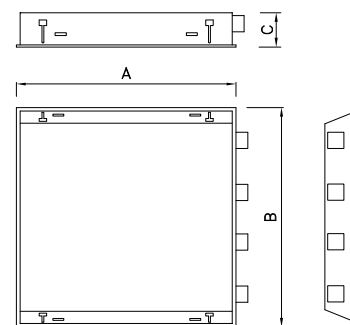

	#	W	Modul 600			Modul 625			C	kg
			A	B		A	B			
I118B#	600, 625, EP, K, F, NZ	1x18	596	184		622	184		94	2,1
I218B#	600, 625, EP, K, F, NZ, OK	2x18	596	296		622	310		94	2,5
I318B#	600, 625, EP, K, F, NZ, OK	3x18	596	596		622	622		94	4,8
I418B#	600, 625, EP, K, F, NZ, OK	4x18	596	596		622	622		94	4,9
I136B#	600, 625, EP, K, F, NZ	1x36	1196	184		1246	184		94	2,9
I236B#	600, 625, EP, K, F, NZ, OK	2x36	1196	296		1246	310		94	4,9
I336B#	600, 625, EP, K, F, NZ, OK	3x36	1196	596		1246	622		94	9,1
I436B#	600, 625, EP, K, F, NZ, OK	4x36	1196	596		1246	622		94	9,5
I158B#	600, 625, EP, K, F, NZ	1x58	1496	184		1546	184		94	3,9
I258B#	600, 625, EP, K, F, NZ, OK	2x58	1496	296		1546	310		94	6,1
I358B#	600, 625, EP, K, F, NZ, OK	3x58	1496	596		1546	622		94	10,5
I458B#	600, 625, EP, K, F, NZ, OK	4x58	1496	596		1546	622		94	12,0

- volitelné provedení svítidla

- výřez

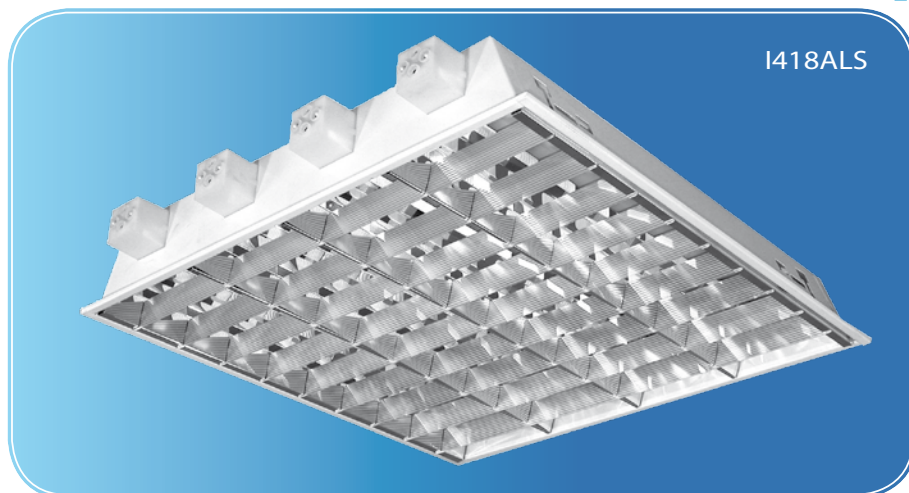

I418ALS

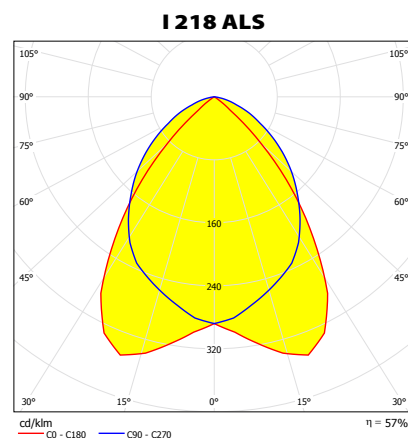

Vestavná mřížková svítidla pro zdroje T8

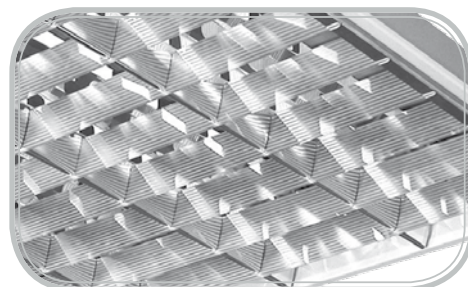
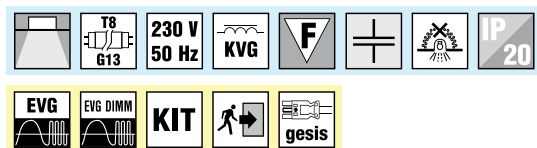

Těleso:

Bíle práškově lakovaný (RAL9003) ocelový plech

Optický systém:

ALS parabolická mřížka z vysoce leštěného hliníku s matnými příčnými lamelami se „stromčkovým“ profilem

ALSMAT parabolická mřížka z matného hliníku s matnými příčnými lamelami se „stromčkovým“ profilem

El. výstroj:

kompenzované, s tlumivkou EEI = B (standardní provedení)

EP elektronický předřadník

EPSA EP analogově stmívatelný 1-10V

EPSD EP digitálně stmívatelný TRIDONIC ECO

EPSDD EP digitálně stmívatelný DALI

Aplikace:

- do minerálního nebo sádkartonového podhledu
- kanceláře, obchody, školy, společenské prostory

Příslušenství:

- příchytky do sádkartonového podhledu 54214
- přechodový rámeček

Varianty:

- 600 pro montážní modul 600
- 625 pro montážní modul 625
- ISO vnější svorkovnice ISODOM
- KIT vnější svorkovnice BJB
- K s konektorem GESIS
- F s přívodní flexošňůrou
- NZ nouzový zdroj
- OK dvouokružové zapojení

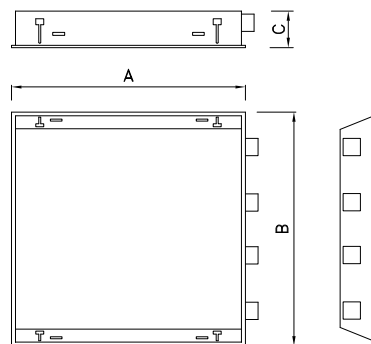

	#	W	Modul 600			Modul 625			C	kg
			A	B		A	B			
I118ALS#	600, 625, EP, K, F, NZ	1x18	596	184		622	184		94	2,1
I218ALS#	600, 625, EP, K, F, NZ, OK	2x18	596	296		622	310		94	2,5
I318ALS#	600, 625, EP, K, F, NZ, OK	3x18	596	596		622	622		94	4,8
I418ALS#	600, 625, EP, K, F, NZ, OK	4x18	596	596		622	622		94	4,9
I136ALS#	600, 625, EP, K, F, NZ	1x36	1196	184		1246	184		94	2,9
I236ALS#	600, 625, EP, K, F, NZ, OK	2x36	1196	296		1246	310		94	4,9
I336ALS#	600, 625, EP, K, F, NZ, OK	3x36	1196	596		1246	622		94	9,1
I436ALS#	600, 625, EP, K, F, NZ, OK	4x36	1196	596		1246	622		94	9,5
I158ALS#	600, 625, EP, K, F, NZ	1x58	1496	184		1546	184		94	3,9
I258ALS#	600, 625, EP, K, F, NZ, OK	2x58	1496	296		1546	310		94	6,1
I358ALS#	600, 625, EP, K, F, NZ, OK	3x58	1496	596		1546	622		94	10,5
I458ALS#	600, 625, EP, K, F, NZ, OK	4x58	1496	596		1546	622		94	12,0

- volitelné provedení svítidla

- výřez

MODUS I ALU

I 418 ALU

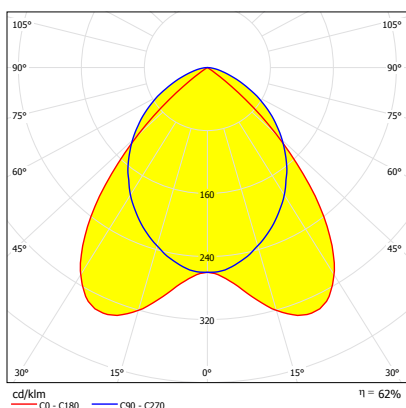

Vestavná mřížková svítidla pro zdroje T8

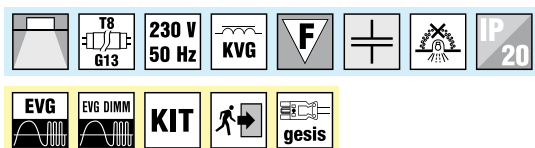

Optický systém:

ALU parabolická mřížka z vysoce leštěného hliníku s matnými příčnými lamelami

Aplikace:

- do minerálního nebo sádrokartonového podhledu
- obchody, školy, společenské prostory, chodby, sociální zařízení

El. výstroj:

kompenzované, s tlumivkou EEI = B (standardní provedení)
EP elektronický předřadník
EPSA EP analogové stmívatelný 1-10V
EPSD EP digitálně stmívatelný TRIDONIC ECO
EPSDD EP digitálně stmívatelný DALI

Príslušenství:

- příchytky do sádrokartonového podhledu 54214
- přechodový rámeček

Varianty:

600 pro montážní modul 600
K s konektorem GESIS
F s přívodní flexošňůrou
NZ nouzový zdroj
OK dvouokružové zapojení

	#	W	Modul 600			C	kg
			A	B			
I418ALU#	600, EP,K,F,NZ,OK	4x18	596	596	576x576	94	4,9

MODUS ALDPV

Vestavná mřížková svítidla pro zdroje T5

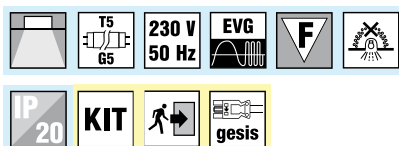

Optický systém:

ALDP optický systém kategorie C2 z vysoce leštěného hliníku

El. výstroj:

EP elektronický předřadník (standardní prov.)

Aplikace:

- do minerálního nebo sádrokartonového podhledu

Príslušenství:

- příchytky do sádrokartonového podhledu 54214
- přechodový rámeček

Varianty:

600 pro montážní modul 600
625 pro montážní modul 625
ISO vnější svorkovnice ISODOM
KIT vnější svorkovnice BJB

K s konektorem GESIS
F s přívodní flexošňůrou
NZ nouzový zdroj



	#	W	Modul 600			Modul 625			C	kg
			A	B		A	B			
I414ALDP#	600, 625, K, F, NZ	4x14	596	596	576x576	622	622	602x602	94	4,9
I424ALDP#	600, 625, K, F, NZ	4x24	596	596	576x576	622	622	602x602	94	4,9

MODUS IKO, IKP

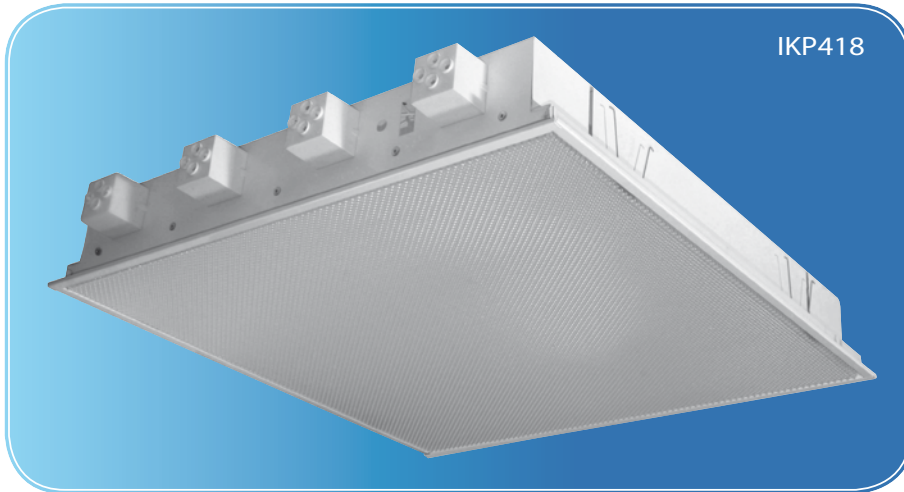

IKP418

IKP 418

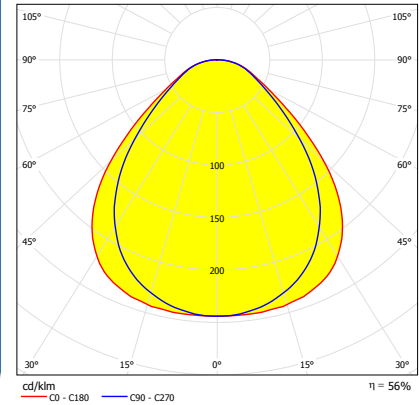

Vestavná svítidla s krytem, IP40

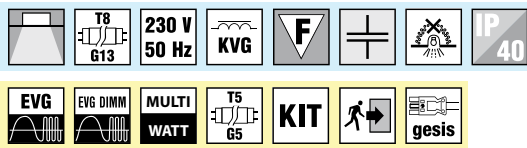

Těleso:

Bíle práškově lakovaný (RAL9003) ocelový plech

Optický systém:

KO opálový kryt
KP prizmatický kryt

El. výstroj:

kompenzované, s tlumívkou EEI = B (standardní provedení se zdroji T8)
EP elektronický předřadník (standardní provedení se zdroji T5)
EPSA EP analogově stmívatelný 1-10V
EPSD EP digitálně stmívatelný TRIDONIC ECO
EPSDD EP digitálně stmívatelný DALI

Aplikace:

- do minerálního nebo sádkartonového podhledu
- obchodní a společenské prostory, chodby, sociální zařízení

Příslušenství:

- příchytky do sádkartonového podhledu 542141
- přechodový rámeček

Varianty:

600 pro montážní modul 600 K s konektorem GESIS
625 pro montážní modul 625 F s přívodní flexošňůrou
ISO vnější svorkovnice ISODOM NZ nouzový zdroj
KIT vnější svorkovnice BJB
OK dvouokruhové zapojení

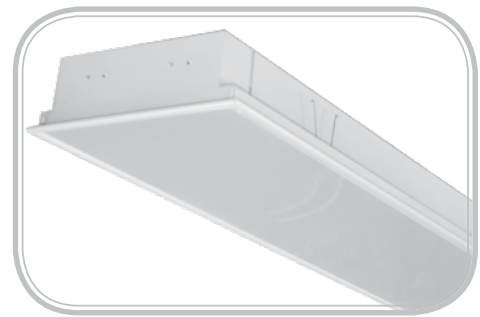

IKO236

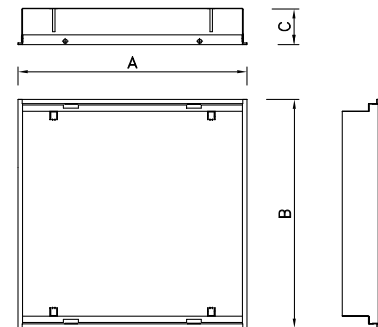

	&	#	W	Modul 600			Modul 625			C	kg
				A	B		A	B			
I&118#	KO, KP	600,EP,K,F,NZ	1x18	596	184	576x164	x	x	x	94	2,1
I&218#	KO, KP	600,EP,K,F,NZ,OK	2x18	596	296	576x276	x	x	x	94	2,5
I&318#	KO, KP	600, 625,EP,K,F,NZ,OK	3x18	596	596	576x576	622	622	602x602	94	4,8
I&418#	KO, KP	600, 625,EP,K,F,NZ,OK	4x18	596	596	576x576	622	622	602x602	94	4,9
I&136#	KO, KP	600,EP,K,F,NZ	1x36	1196	184	1176x164	x	x	x	94	2,9
I&236#	KO, KP	600,EP,K,F,NZ,OK	2x36	1196	296	1176x276	x	x	x	94	4,9
I&158#	KO, KP	600,EP,K,F,NZ	1x58	1496	184	1476x164	x	x	x	94	3,9
I&258#	KO, KP	600,EP,K,F,NZ,OK	2x58	1496	296	1476x276	x	x	x	94	6,1
I&214 (24) #	KO, KP	600, 625,K,F,NZ,OK	2x14(24)	596	296	576x276	622	310	602x290	94	2,2
I&314 (24) #	KO, KP	600, 625,K,F,NZ,OK	3x14(24)	596	596	576x576	622	622	602x602	94	4,0
I&414 (24) #	KO, KP	600, 625,K,F,NZ,OK	4x14(24)	596	596	576x576	622	622	602x602	94	4,0
I&128 (54) #	KO, KP	600, 625,K,F,NZ	1x28(54)	1196	184	1176x164	1246	200	1226x180	94	2,7
I&228 (54) #	KO, KP	600, 625,K,F,NZ,OK	2x28(54)	1196	296	1176x276	1246	310	1226x290	94	4,4
I&135 (49,80) #	KO, KP	600, 625,K,F,NZ	1x35(49,80)	1496	184	1176x164	1546	200	1226x180	94	3,6
I&235 (49,80) #	KO, KP	600, 625,K,F,NZ,OK	2x35(49,80)	1496	296	1176x276	1546	310	1226x290	94	5,5

& - volitelný typ krytu
- volitelné provedení svítidla
 - výřez

MODUS IK/IP54

I418 KO IP54

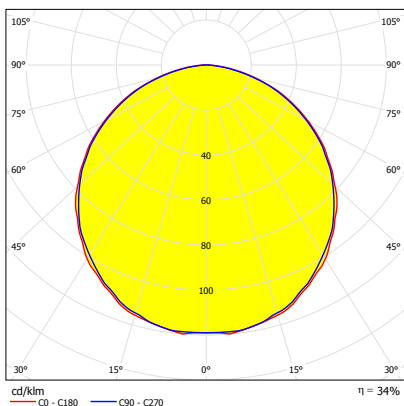

I418KP/IP54

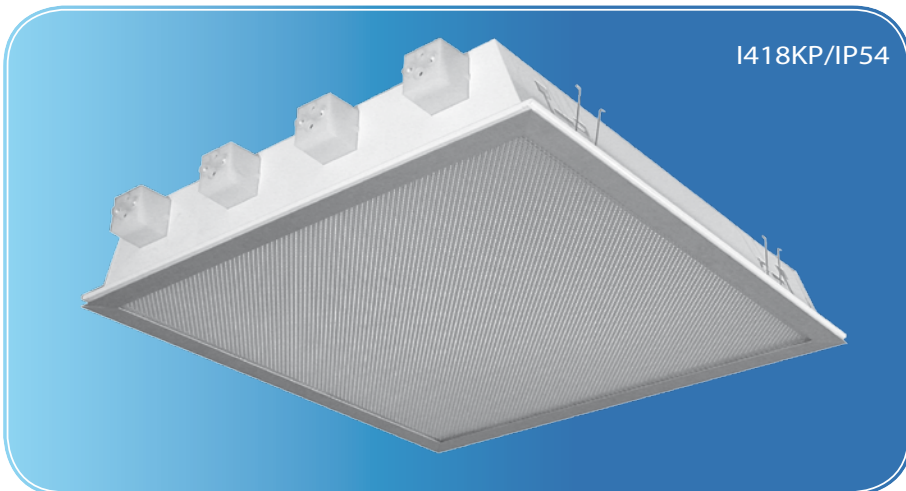

Vestavná svítidla s krytem, s vysokým krytím IP54

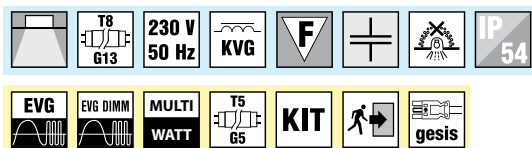

Způsob montáže

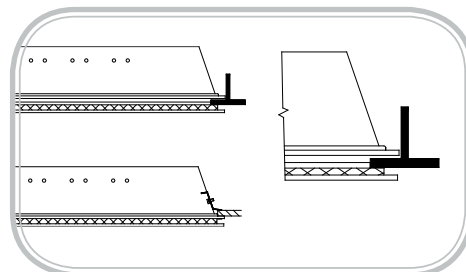

Těleso:

Bíle práškově lakovaný (RAL9003) ocelový plech

Optický systém:

KO opalový kryt, eloxovaný hliníkový rámeček
 KP prizmatický kryt, eloxovaný hliníkový rámeček

El. výstroj:

kompensované, s tlumivkou EEI = B (standardní provedení se zdroji T8)
 EP elektronický předřadník (standardní provedení se zdroji T5)
 EPSA EP analogově stmívatelný 1-10V
 EPSD EP digitálně stmívatelný TRIDONIC ECO
 EPSDD EP digitálně stmívatelný DALI

Aplikace:

- do minerálního nebo sádkartonového podhledu
 - kuchyně, laboratoře, sociální zařízení,...

Příslušenství:

- příchytky do sádkartonového podhledu 54214

Varianty:

600 pro montážní modul 600
 625 pro montážní modul 625
 ISO vnější svorkovnice ISODOM
 KIT vnější svorkovnice BJB
 K s konektorem GESIS
 F s přívodní flexošňůrou
 NZ nouzový zdroj
 OK dvouokruhové zapojení

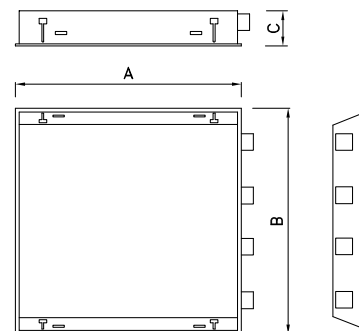

	&	#	W	Modul 600			Modul 625			C	kg
				A	B		A	B			
I318&#/IP54	KO, KP	600, 625, EP, K, F, NZ, OK	3x18	596	596	576x576	622	622	602x602	94	4,8
I418&#/IP54	KO, KP	600, 625, EP, K, F, NZ, OK	4x18	596	596	576x576	622	622	602x602	94	4,9
I236&#/IP54	KO, KP	600, EP, K, F, NZ, OK	2x36	1196	296	1176x276	1246	310	1226x290	94	4,9
I314 (24)&#/IP54	KO, KP	600, 625, K, F, NZ, OK	3x14(24)	596	596	576x576	622	622	602x602	60	4,0
I414 (24)&#/IP54	KO, KP	600, 625, K, F, NZ, OK	4x14(24)	596	596	576x576	622	622	602x602	60	4,0
I228 (54)&#/IP54	KO, KP	600, 625, K, F, NZ, OK	2x28(54)	1196	296	1176x276	1246	310	1226x290	60	4,4

& - volitelný typ krytu
 # - volitelné provedení svítidla
 - výřez

MODUS ITCL



ITCL336ALDP

ITCL 336 AL

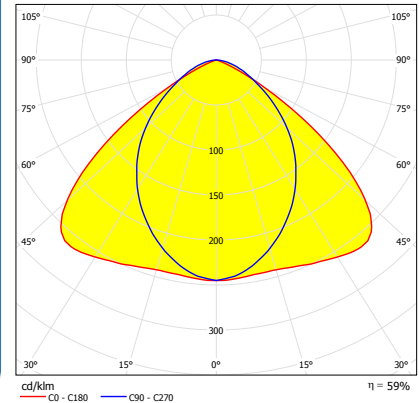

Vestavná mřížková svítidla pro zdroje TC-L

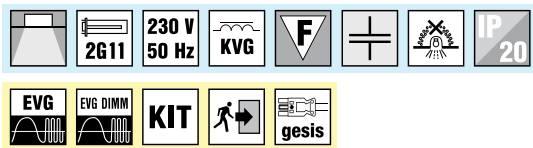

Těleso:

Bíle práškově lakovaný (RAL9003) ocelový plech

Optický systém:

ALDP optický systém kategorie C2 z vysoce leštěného hliníku
 MATDP optický systém kategorie C2 z matného hliníku
 AL parabolická mřížka z vysoce leštěného hliníku s matnými příčnými lamelami
 ALMAT parabolická mřížka z matného hliníku
 B bílá parabolická mřížka

El. výstroj:

kompensované, s tlumivkou EEI = B (standardní provedení)
 EP elektronický předřadník
 EPSA EP analogově stmívatelný 1-10V
 EPSD EP digitálně stmívatelný TRIDONIC ECO
 EPSDD EP digitálně stmívatelný DALI

Aplikace:

- do minerálního nebo sádkartonového podhledu
 - kancelářské, obchodní a společenské prostory s vyššími stropy





Příslušenství:

- příchytky do sádkartonového podhledu 54214
 - přechodový rámeček

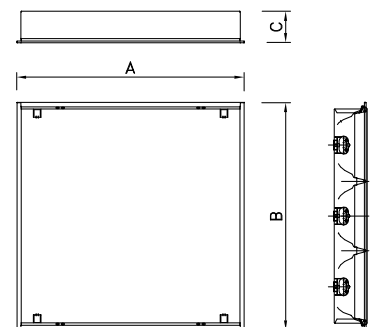
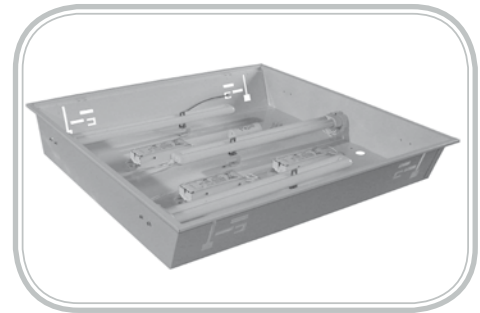
Varianty:

600 pro montážní modul 600
 ISO vnější svorkovnice ISODOM
 KIT vnější svorkovnice BJB
 K s konektorem GESIS
 F s přívodní flexošňůrou
 NZ nouzový zdroj
 OK dvouokružové zapojení



	#	W	Modul 600			C	kg
			A	B			
ITCL336AL600#	EP,K,F,NZ,OK...	3x36	596	596	 576x576	94	6,0
ITCL336ALDP600#	EP,K,F,NZ,OK...	3x36	596	596	 576x576	94	6,0
ITCL336ALMAT600#	EP,K,F,NZ,OK...	3x36	596	596	 576x576	94	6,0
ITCL336B600#	EP,K,F,NZ,OK...	3x36	596	596	 576x576	94	6,0

- volitelné provedení svítidla

 - výřez

MODUS C ALDP

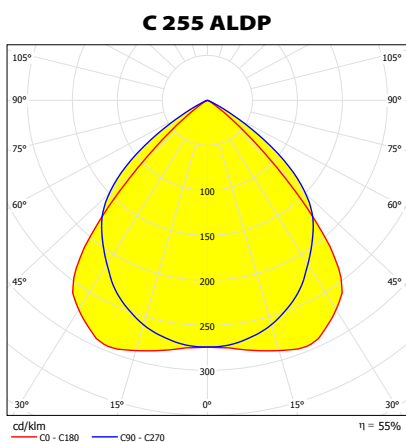

Vestavná mřížková svítidla pro přímo - nepřímé osvětlení

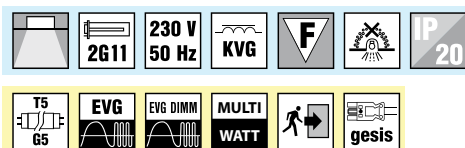

Těleso:

Bíle práškově lakovaný (RAL9003) ocelový plech

Optický systém:

ALDP optický systém kategorie C2 z vysoce leštěného hliníku

MATDP optický systém kategorie C2 z matného hliníku

El. výstroj:

kompenzované, s tlumivkou EEI = B (pouze se zdroji TC-L 40W)

EP elektronický předřadník

EPSA EP analogově stmívatelný 1-10V

EPSD EP digitálně stmívatelný TRIDONIC ECO

EPSDD EP digitálně stmívatelný DALI

MULTIWATT univerzální EP umožňující použití zdrojů s různým příkonem

Aplikace:

- do minerálního podhledu (nelze instalovat do sádkartonového podhledu)
- kancelářské, obchodní a společenské prostory

Příslušenství:

- přechodový rámeček

Varianty:

- 600 pro montážní modul 600
- 625 pro montážní modul 625
- ISO vnější svorkovnice ISODOM
- KIT vnější svorkovnice BJB
- K s konektorem GESIS
- F s přívodní flexošňůrou
- NZ nouzový zdroj
- OK dvouokružové zapojení

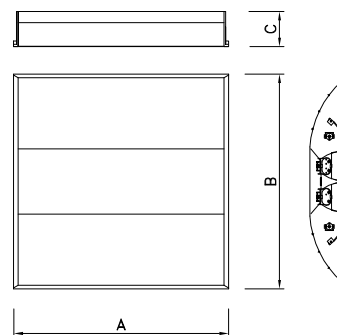

	&	#	☉	W	Modul 600		Modul 625		C	kg
					A	B	A	B		
C140&#	ALDP, MATDP	600,625,EP,K,F,NZ	TC-L	1x40	596	596	622	622	100	3,7
C240&#	ALDP, MATDP	600,625,EP,K,F,NZ	TC-L	2x40	596	596	622	622	100	3,7
C155&#	ALDP, MATDP	600,625,K,F,NZ	TC-L	1x55	596	596	622	622	100	3,7
C255&#	ALDP, MATDP	600,625,K,F,NZ	TC-L	2x55	596	596	622	622	100	3,7
C214(24)&#	ALDP, MATDP	600,625,K,F,NZ	T5	2x14	596	596	622	622	100	2,6
C414(24)&#	ALDP, MATDP	600,625,K,F,NZ	T5	4x14(24)	596	596	622	622	100	3,7
C414(24)&EP2#**	ALDP, MATDP	600,625,K,F,NZ	T5	4x14(24)	596	596	622	622	100	6,5
C255/214(24)&#**	ALDP, MATDP	600,625,K,F,NZ	TC-L + T5	2x55 + 2x14(24)	596	596	622	622	100	6,5

- & - volitelný typ mřížky
- # - volitelné provedení svítidla
- ** - dvouokružové zapojení svítidla
- ☉ - zdroj

MODUS C INC



C255INC

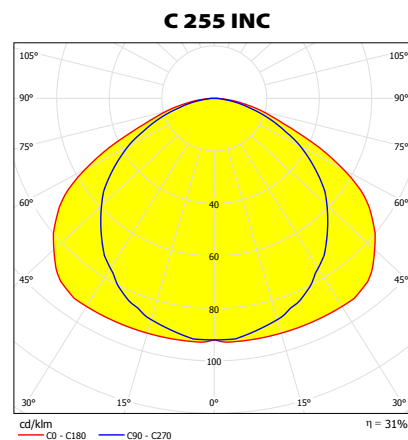

Vestavná svítidla pro nepřímé osvětlení

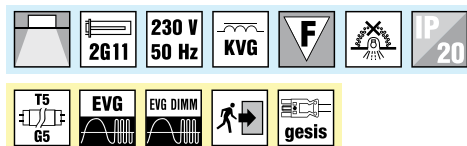
**Těleso:**

Bíle práškově lakovaný (RAL9003) ocelový plech

Optický systém:

INC perforovaný bíle lakovaný (RAL9003) kryt, bílé odrazné reflektory

El. výstroj:

kompenzované, s tlumivkou EEI = B (pouze se zdroji TC-L 36, 40W)

EP elektronický předřadník

EPSA EP analogové stmívatelný 1-10V

EPSD EP digitálně stmívatelný TRIDONIC ECO

EPSDD EP digitálně stmívatelný DALI

Aplikace:

- do minerálního podhledu (nelze instalovat do sádkartonového podhledu)
- kancelářské, obchodní a společenské prostory

Průslušenství:

- přechodový rámeček

Varianty:

- 600 pro montážní modul 600
- 625 pro montážní modul 625
- ISO vnější svorkovnice ISODOM
- KIT vnější svorkovnice BJB
- K s konektorem GESIS
- F s přívodní flexošňurou
- NZ nouzový zdroj

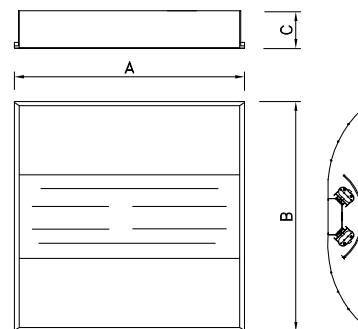

	#	⊗	W	Modul 600		Modul 625		C	kg
				A	B	A	B		
C136INC#	600,625,EPK,F,NZ	TC-L	1x36	596	596	622	622	100	3,7
C236INC#	600,625,EPK,F,NZ	TC-L	2x36	596	596	622	622	100	3,7
C140INC#	600,625,EPK,F,NZ	TC-L	1x40	596	596	622	622	100	3,7
C240INC#	600,625,EPK,F,NZ	TC-L	2x40	596	596	622	622	100	3,7
C155INC#	600,625,K,F,NZ	TC-L	1x55	596	596	622	622	100	3,7
C255INC#	600,625,K,F,NZ	TC-L	2x55	596	596	622	622	100	3,7
C214(24)INC#	600,625,K,F,NZ	T5	2x14(24)	596	596	622	622	100	2,6

- volitelné provedení svítidla

⊗ - zdroj

MODUS C KO, KP

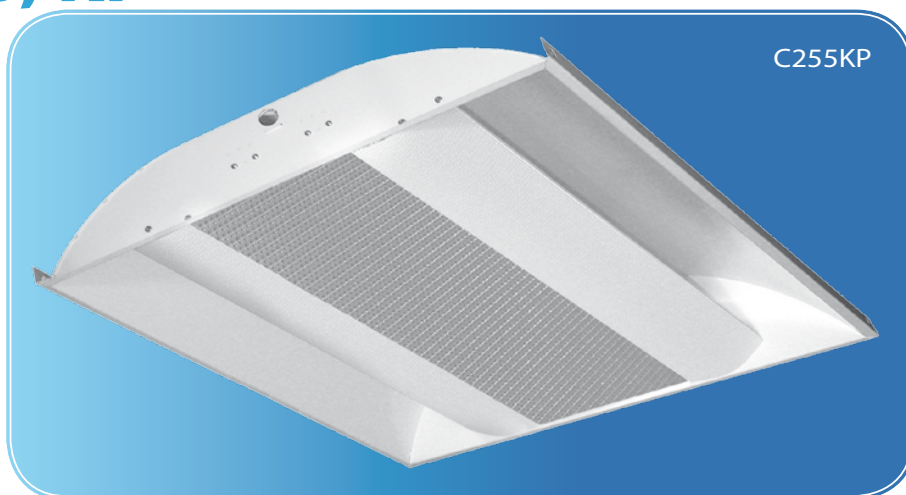

C255KP

Vestavná svítidla pro přímo - nepřímé osvětlení

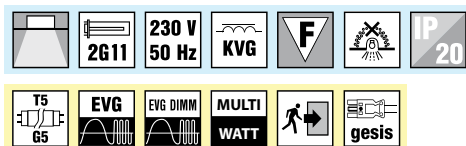

Těleso:

Bíle práškově lakovaný (RAL9003) ocelový plech

Optický systém:

KO opálový kryt
KP prizmatický kryt

El. výstroj:

kompenzované, s tlumivkou EEI = B (pouze se zdroji TC-L 40W)

EP elektronický předřadník
EPSA EP analogové stmívatelný 1-10V
EPSD EP digitálně stmívatelný TRIDONIC ECO
EPSDD EP digitálně stmívatelný DALI
MULTIWATT univerzální EP umožňující použití zdrojů s různým příkonem

Aplikace:

- do minerálního podhledu (nelze instalovat do sádkovkartonového podhledu)
- kancelářské, obchodní a společenské prostory

Příslušenství:

- přechodový rámeček

Varianty:

600 pro montážní modul 600
625 pro montážní modul 625
ISO vnější svorkovnice ISODOM
KIT vnější svorkovnice BJB
K s konektorem GESIS
F s přívodní flexošňůrou
NZ nouzový zdroj
OK dvouokružové zapojení

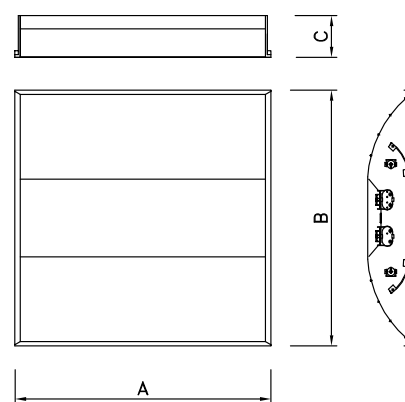

	&	#	⊗	W	Modul 600		Modul 625		C	kg
					A	B	A	B		
C140&#	KO, KP	600,625,EPK,F,NZ	TC-L	1x40	596	596	622	622	100	3,7
C240&#	KO, KP	600,625,EPK,F,NZ	TC-L	2x40	596	596	622	622	100	3,7
C155&#	KO, KP	600,625,K,F,NZ	TC-L	1x55	596	596	622	622	100	3,7
C255&#	KO, KP	600,625,K,F,NZ	TC-L	2x55	596	596	622	622	100	3,7
C214(24)&#	KO, KP	600,625,K,F,NZ	T5	2x14	596	596	622	622	100	2,6
C414(24)&#	KO, KP	600,625,K,F,NZ	T5	4x14(24)	596	596	622	622	100	3,7
C414&EP2#**	KO, KP	600,625,K,F,NZ	T5	4x14(24)	596	596	622	622	100	6,5
C255/214(24)&#***	KO, KP	600,625,K,F,NZ	TC-L + T5	2x55 + 2x14(24)	596	596	622	622	100	6,5

& - volitelné položky objednačního kódu (typ krytu)
- kód obsahuje velikost modulu minerálního podhledu 600 nebo 625
⊗ - zdroj

MODUS IN A, B, C

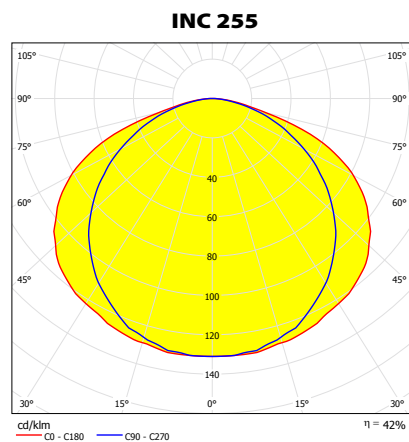

Vestavná svítidla pro nepřímé osvětlení

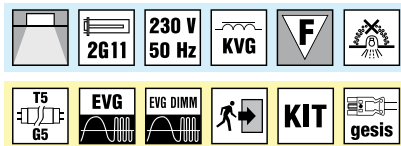

Těleso:

Bílé práškově lakovaný (RAL9003) ocelový plech

Optický systém:

- A plný bíle lakovaný (RAL9003) kryt s středovou perforovanou linkou, bílé odrazné reflektory
- B plný bíle lakovaný (RAL9003) kryt, bílé odrazné reflektory
- C perforovaný bíle lakovaný (RAL9003) kryt, bílé odrazné reflektory

El. výstroj:

- kompenzované, s tlumivkou EEI = B (pouze se zdroji TC-L 36W)
- EP elektronický předřadník
- EPSA EP analogově stmívatelný 1-10V
- EPSD EP digitálně stmívatelný TRIDONIC ECO
- EPSDD EP digitálně stmívatelný DALI

Aplikace:

- do minerálního nebo sádkartonového podhledu
- kancelářské, obchodní a společenské prostory

Příslušenství:

- příchytky do sádkartonového podhledu 54214
- přechodový rámeček

Varianty:

- 600 pro montážní modul 600
- ISO vnější svorkovnice ISODOM
- KIT vnější svorkovnice BJB
- K s konektorem GESIS
- F s přívodní flexošňůrou
- NZ nouzový zdroj

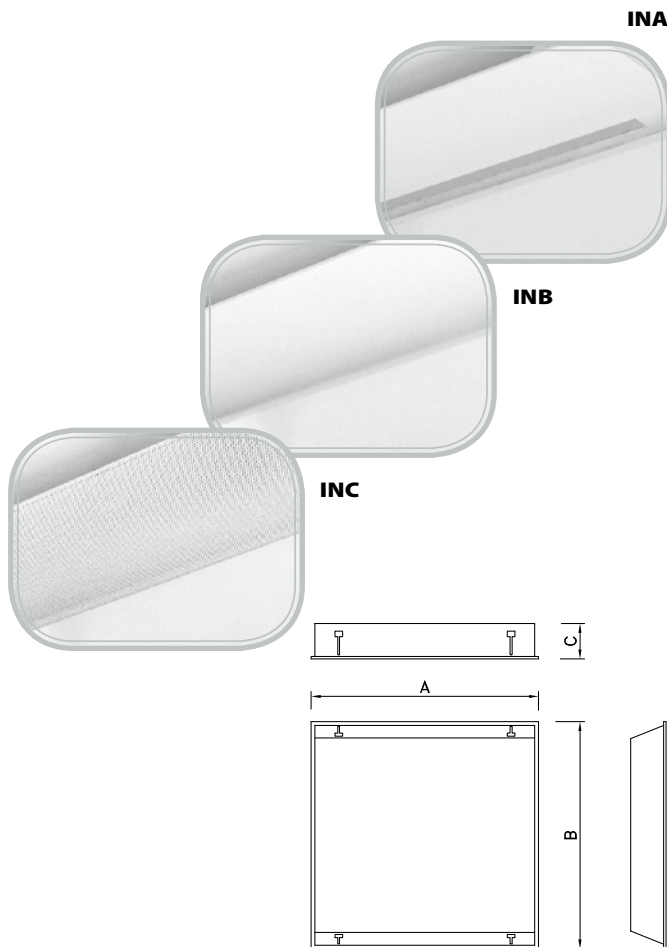

	&	#	⊗	W	Modul 600			C	kg
					A	B	□		
IN&136600#	A,B,C	EP,K,F,NZ	TC-L	1x36	596	596	576x576	94	4,0
IN&236600#	A,B,C	EP,K,F,NZ	TC-L	2x36	596	596	576x576	94	4,0
IN&155600#	A,B,C	K,F,NZ	TC-L	1x55	596	596	576x576	94	3,7
IN&255600#	A,B,C	K,F,NZ	TC-L	2x55	596	596	576x576	94	3,7
IN&114(24)600#	A,B,C	K,F,NZ	T5	1x14(24)	596	596	576x576	94	3,7
IN&214(24)600#	A,B,C	K,F,NZ	T5	2x14(24)	596	596	576x576	94	3,7

& - volitelný typ krytu
 # - volitelné provedení svítidla
 ⊗ - zdroj
 □ - výřez

MODUS IN2C

IN2C 236

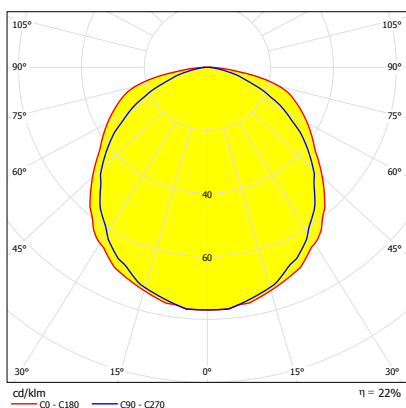

Vestavná svítidla pro nepřímé osvětlení

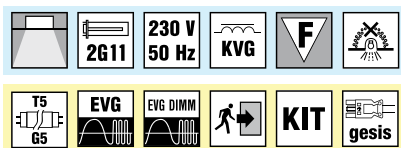

Těleso:

Bíle práškově lakovaný (RAL9003) ocelový plech

Optický systém:

C perforované bíle lakované (RAL9003) kryty, bílý odrazný reflektory

El. výstroj:

kompenzované, s tlumivkou EEI = B (pouze se zdroji TC-L 36W)

EP elektronický předřadník

EPSA EP analogově stmívatelný 1-10V

EPSD EP digitálně stmívatelný TRIDONIC ECO

EPSDD EP digitálně stmívatelný DALI

Aplikace:

- do minerálního nebo sádrokartonového podhledu
- kancelářské, obchodní a společenské prostory

Příslušenství:

- příchytky do sádrokartonového podhledu 54214
- přechodový rámeček

Varianty:

- 600 pro montážní modul 600
- ISO vnější svorkovnice ISODOM
- KIT vnější svorkovnice BJB
- K s konektorem GESIS
- F s přívodní flexošňůrou
- NZ nouzový zdroj

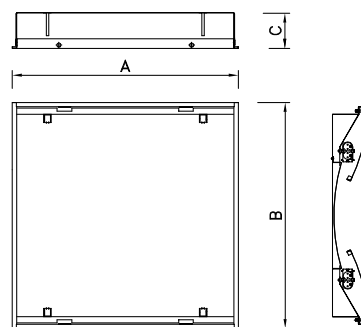

#	#	⊗	W	A	B	☐	C	kg
IN2C236600#	EP,K,F,NZ	TC-L	2x36	596	596	576x576	94	4,0
IN2C255600#	K,F,NZ	TC-L	2x55	596	596	576x576	94	3,7
IN2C214(24)600#	K,F,NZ	T5	2x14(24)	596	596	576x576	94	3,7

- volitelné provedení svítidla

⊗ - zdroj

☐ - výřez

Příslušenství vestavných svítidel

Přechodový rámeček

Montážní rámeček umožňující umístit vestavná svítidla modulu 600 do minerálního podhledu modulu 625.
Pouze pro verze svítidel 218, 318, 418, 236, 436.

1064184000

Typ	MODUS I
10621840002	2x18
1064184000	3x18, 4x18
1064364000	4x36
10623640002	2x36

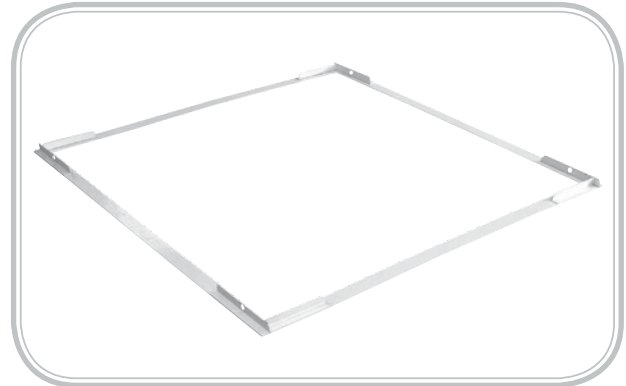

Přichytky pro montáž do sádkartonu

Sada přichytek pro montáž vestavných svítidel do sádkartonového podhledu.
Sada není standardně součástí svítidel, je nutno ji objednávat samostatně.

54214

Typ	MODUS I
54214	MODUS I, MODUS IN
542141	MODUS IK, MODUS IN2

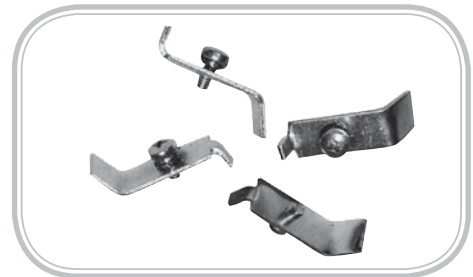

542141

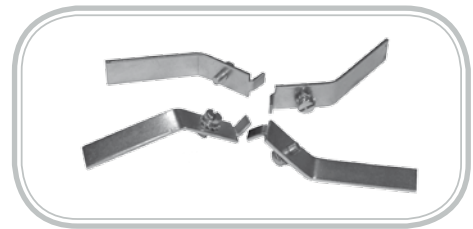

Protipožární kryt

Montážní sada pro zajištění protipožární odolnosti minerálního podhledu.
Pro svítidla 600x600 mm, 600x1200 mm a 300x1200 mm.
Požární odolnost 120 min.

Typ	MODUS I
OZKRYTTL020	4x18
OZKRYTTL041	2x36
OZKRYTTL436	4x36



AL, B, ALMAT ALDP IP54 ALU

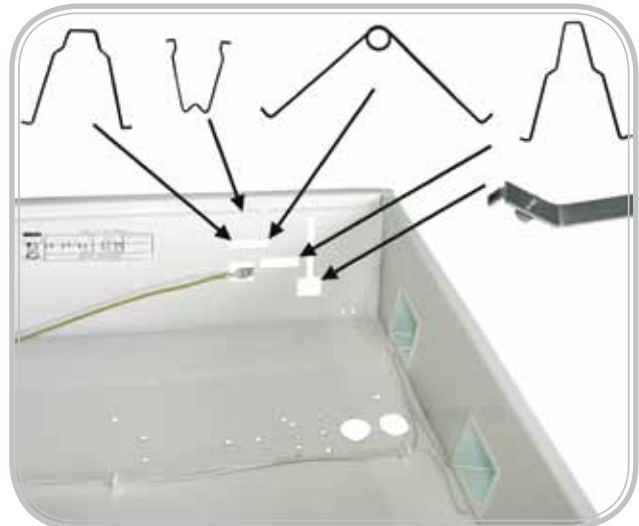

Rychlá instalace vestavných svítidel

KIT

Kompletně vstrojená verze vestavného svítidla – se světelnými zdroji a připojovací vnější svorkovnicí ve dně svítidla (BJB box), která umožňuje připojení kabelu do svítidla zvenčí bez konektoru. Pro zajištění čistoty mřížky při montáži je spodní plocha svítidla překryta ochrannou fólií.



ISO

Kompletně vstrojená verze vestavného svítidla – se světelnými zdroji a připojovací vnější svorkovnicí ve dně svítidla (ISODOM), která umožňuje připojení kabelu do svítidla zvenčí bez konektoru. Pro zajištění čistoty mřížky při montáži je spodní plocha svítidla překryta ochrannou fólií.

ISO3 pro jednofázovou průběžnou montáž
ISO5 pro třífázovou průběžnou montáž nebo jednofázovou montáž stmívatelných svítidel

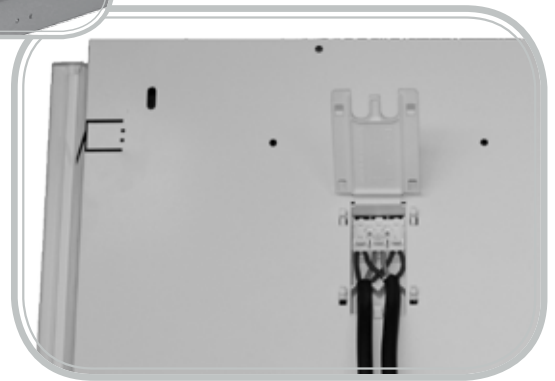

K

Svítidla jsou osazena vestavnými konektory pro instalaci pomocí přípojnicového systému GESIS v jednofázovém (3-pólovém) provedení .
V provedení K jsou osazena 1 vstupním konektorem (vidlice).
Pro snadné smýčkování svítidel mohou být svítidla osazena dvojitým konektorem zásuvka/vidlice, pak jsou značena 2K.

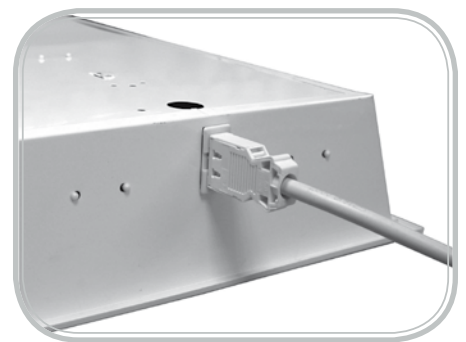

F

Svítidla jsou vybavena přívodní flexošňůrou 3x1,5 mm², se standardní vidlicí, délka 2 m. Na objednávku je možné měnit délku šňůry, případně druh vidlice (UK, GESIS, WAGO,...)

